

ユーザーガイド

PANTUM

WWW.PANTUM.COM

Pantum P2200/P2500 Series Pantum P2600 Series モノクロレーザープリンター

ご使用になる前にこのガイドを必ずお読みください

はじめに

Pantum シリーズ製品へようこそ。

Pantum シリーズ製品をご利用いただき誠にありがとうございます。

あなたの重要な財産を保護するためには、以下の記述をよくお読みください。

著作権/商標について

商標

Pantum 及び Pantum ロゴは、Zhuhai Pantum Electronics 社の登録商標です。

Microsoft[®]、Windows[®]、Windows server[®] 及び Windows Vista[®] は、米国及びその他の国及び地域の Microsoft Corporation 社の登録商標です。

Mopria[®], the Mopria[®] Logo and the Mopeia[®] Alliance logo are registered trademarks and service marks of Mopria Alliance, Inc. in the United States and other countries. Unauthorized use is strictly prohibited.

Wi-Fi[®] および Wi-Fi Protected Setup[™] は Wi-Fi Alliance の登録商標です。

本ユーザーガイド内のソフトウェア名の所有権は、付随の使用許諾契約書に基づき、それぞれの所有会社が所有します。参照は説明のみを目的とします。

その他の製品及びブランド名は、それぞれの所有者の登録商標、商標またはサービスマークとなります。参照は説明のみを目的とします。

著作権

本ユーザーガイドの著作権は、Zhuhai Pantum Electronics 社が有します。

Zhuhai Pantum Electronics 社の書面による同意のない、いかなる手段及び形式による、このユーザーガイドの複製、翻訳、改変及び送信を禁じます。

バージョン: V1.4

免責事項

ユーザーによりよく使っていただくために、Zhuhai Pantum Electronics 社は、本ユーザーガイドを改定する権利を有します。本ユーザーガイド内の情報は、予告なく変更されることがあります。

本ユーザーガイドに従わずに生じた損害の責任は、ユーザーが負うものとします。また、製品保全マニュアルまたはサービス義務内でなされる明示の保証を除き、Zhuhai Pantum Electronics 社は、本ユーザーガイド (組版または単語を含む) に関して明示または黙示的な保証を行いません。

本製品の複製、印刷、走査を使用して、特定の文書や画像を作成することは、地域の法律で禁止されていることがあります。本製品を使用し、特定の文書や画像を作成することの適法性に疑問がある場合は、事前に法律顧問に相談してください。

安全/注意事項

電源コードを外してください

製品は電気コンセントの近くあるいは簡単にアクセスできる場所に置き、電源コードを簡単に外せるようにしてください。

レーザーの安全性について

レーザー光線は人体に有害です。レーザー部品はプリンター内で完全に密閉されているため、レーザー光線が漏れることはありません。レーザー光線を避けるため、プリンターを勝手に分解しないでください。

本プリンターは CFR 基準下の Class 1 レーザー製品の規定に従います。本プリンターはクラス III B レーザーダイオードを使用していますが、レーザー部品内で放射物が発生することはありません。

下記のラベルをプリンター内部のレーザー部品に張り付けております。



安全に関する警告

ご使用になる前に下記の安全に関する警告を必ずお読みください。

	警告 本プリンター内には高電圧電極が使用されています。プリンターを清掃する場合は、電源がオフになっていることを確認してください。	
	濡れた手で電源コードのプラグを抜き差しすると、感電することがあります。	
	フューザーユニットは印刷中や印刷後に熱くなります。フューザーユニット (図内の陰の部分) を触ると、やけどする場合があります。	
	フューザーユニットには、高温警告ラベルが貼付されています。このラベルを剥がしたり、傷つけたりしないでください。	
	アースは必ず、電源コードをコンセントにつなぐ前に行ってください。又、アースを外す場合は、必ず電源コードをコンセントから抜いた状態で行って下さい。 プリンターに付属している電源コードをご使用下さい。	

安全上のご注意

本プリンターを使用する前にお読みください。

1. 取扱説明書の内容を確認して頂きますようお願い申し上げます。
2. 電気機器の操作に関する基本的な原則を把握してください。
3. 機器上や機器に付属のマニュアル内に記されるすべての警告や指示に従ってください。
4. 操作に関する指示が安全に関する情報と矛盾する場合は、操作指示を誤解している場合もあるため、安全に関する情報を参照しなおしてください。操作に関する指示で、本書を確認した後も解決しない場合は、カスタマーサービス直通電話またはサービス窓口までお問い合わせください。
5. 機器を清掃する前に、電源コンセントから電源コードを抜いてください。液体または噴霧式のクリーニング剤は使用しないでください。
6. 機器の落下による破損を避けるため、必ず安定した平らな場所に機器を設置してください。
7. 機器を放熱器、空調装置、通風管のそばに設置しないでください。
8. 電源コードの上にものを置かないでください。人が電源コードを踏む場所に機器を設置しないでください。
9. 電源コンセントおよび延長コードに過大な電流を流さないでください。性能の低下や火災、感電の原因になることがあります。
10. ペットが電源コードやコンピューター インターフェイス ケーブルを口にくわえないようご注意ください。
11. 高電圧の機器との接触を避けるため、先のとがったものが機器のスロットに刺さらないように注意してください。火災や感電の原因になる場合があります。機器の上に液体をこぼさないように注意してください。
12. 感電を防ぐため、機器を分解しないでください。修理が必要な場合は、修理専門業者に依頼してください。カバーを開けたり、外したりした場合、感電やその他の潜在的な危険の原因になることがあります。適切でない分解や組立も、使用時の感電の原因になることがあります。
13. 以下の事例が発生した場合は、機器をコンピューターから外し、コンセントから電源コードを抜き、有資格の修理専門業者にご相談ください。
 - 機器内に液体がこぼれた場合。
 - 機器が雨や水で濡れた場合。
 - 機器が落下、あるいはカバーが損傷した場合。
 - 機器の性能に重大な変化が見られる場合。
14. 指示内で言及されている制御装置のみを調整してください。その他の制御装置に不適切な調整を行うと、損傷の原因となるだけでなく、修理にかかる時間が長くなります。
15. 感電の危険を避けるため、雷雨の場合は機器を使用しないでください。可能な限り、雷雨の間はコンセントから電源コードを抜いてください。
16. 連続して複数のページを印刷する場合、トレイの表面は非常に熱くなります。熱くなった表面に触れないように注意してください。また、子供が近づかないようにしてください。
17. プリンターと接続された機器の信号線を、屋外へと接続することはできません。
18. 換気の悪い部屋で長時間ご使用になる場合や、大量印刷する場合は、定期的に部屋の換気をしてください。
19. 本製品は、スタンバイ状態でジョブ オーダーを一定時間 (1 分間など) 受けないでいると、自動的に省電力 (スリープ) モードに移行します。省電力モード時では、外部入力電源が接続されていない場合にのみ、消費電力ゼロが実現します。
20. Class 1 装置であるため、本製品の使用時には必ず保護接地線で本製品とコンセントをつないでください。
21. この製品の配送中は、製品の外箱の荷印に従って置いてください。
22. この製品は低電圧機器に分類されます。この製品を指定された電圧範囲以下で使用する際に、印刷内容からトナーが抜け落ちたり、機器の動作が遅くなったりした場合は、製品の注意事項を参照するか、または Pantum コール センターにお問い合わせください。
23. この製品は完成品として販売されています。Pantum コール センターにて必要な部品を購入することができます。お買い上げいただいた製品が内容物一覧と一致しない場合は、Pantum コール センターにお問い合わせください。
24. 温度が 10° C ~ 32.5° C、相対湿度が 20% ~ 80% の場所に製品を設置してください。
25. 安全性の確保のため、一定の連続印刷量を超えると断続印刷に切り替わる事があります。
26. 本ユーザーガイドは適切に保管してください。

規制情報



このシンボルは、使用済製品を一般廃棄物として廃棄してはならないことを意味しています。電子・電気機器のリサイクルのために定められた指定廃棄場所に製品を廃棄してください。(参照: 電気・電子機器の廃棄 (WEEE) に関する欧州議会及び理事会指令 2002/96/EC) 詳細については、販売者またはサプライヤーにお問い合わせください。



この製品は、室内でのみご使用いただけます。



欧州共同体 (EC) 指令の適合

この製品は、電磁環境両立性及び一定電圧限界内で使用するために設計された電気装置に関する加盟各国の法律の接近・調和を扱う EC 指令 2014/30/EU 及び 2014/35/EU の保護要件に準拠しています。

本製品の製造者: Zhuhai Pantum Electronics Co., Ltd.
No.3883, Zhuhai Avenue, Zhuhai, Guangdong, China.

指令適合宣言は、権限を付与された代表者からの請求により入手することができます。この製品は、EN 55032 に規定されたクラス B の制限及び EN 60950 の安全要件を満たしています。



有毒物質および危険物の取り扱いにおいて、本プリンターは ROHS 指令 2009/95/EC および改訂指令 2011/65/EU に準拠しています。

目次

1. 本プリンターを使用する前に	1-2
1.1. 内容物一覧	1-2
1.2. 本プリンターの構成	1-3
1.3. レーザートナー カートリッジ	1-4
2. 用紙と印刷メディア	2-2
2.1. 用紙の仕様	2-2
2.2. 特殊紙について	2-3
2.3. 用紙をセットするには	2-4
2.3.1. 自動給紙トレイへの用紙のセット	2-4
2.3.2. 手動給紙トレイへの用紙のセット	2-5
2.4. 非印刷領域	2-7
2.5. 使用する用紙について	2-7
3. ドライバーソフトウェアのインストール及びアンインストール	3-2
3.1. Windows プリンタードライバーのインストール方法	3-2
3.1.1. ワンクリックインストール	3-2
3.1.2. 手動インストール	3-16
3.1.3. ドライバーのアンインストール方法	3-24
3.2. Mac の場合のドライバーインストール	3-25
3.2.1. ドライバーソフトウェアのインストール	3-25
3.3. Mac システムでのプリンターの追加	3-27
3.3.1. USB ケーブル接続方式で追加する	3-27
3.3.2. 有線ネットワーク接続方式で追加する	3-27
3.3.3. ワイヤレスネットワーク接続方式で追加する	3-27
3.3.4. AirPrint プリンターを追加する	3-28
4. 有線ネットワークの設定 (有線ネットワーク モデル向け)	4-2
4.1. IP アドレスの設定	4-2
4.2. ネットワークへのプリンターのインストール	4-3
4.3. ネットワーク製品の設定	4-4
4.3.1. ネットワーク設定の表示と変更	4-4
4.3.2. Web サーバーのログイン パスワードの設定と変更	4-4
4.3.3. 出荷時の設定に戻す	4-4
5. ワイヤレスネットワーク設定 (Wi-Fi モデルに適用します)	5-2
5.1. インフラストラクチャモード	5-2
5.1.1. ワイヤレスネットワーク設定ツール	5-2
5.1.2. Wi-Fi Protected Setup (WPS) 設定	5-7
5.1.3. 接続している Wi-Fi ネットワークの閉じる方法	5-7
5.2. Wi-Fi ホットスポットモード	5-7
5.2.1. 事前準備	5-7
5.2.2. Wi-Fi ホットスポット接続	5-8
5.2.3. Wi-Fi ホットスポット設定	5-8
5.3. ワイヤレスネットワーク設定でよくある問題	5-8
6. Pantum Mobile Print	6-2
6.1. Pantum Mobile Print とは	6-2
6.2. Pantum Mobile Printをダウンロードする	6-2
6.3. サポートされるモバイルオペレーションシステム	6-2
6.4. モバイルデバイスを使用してモバイル印刷を行う方法	6-2
6.4.1. Androidデバイス	6-2

7. 印刷	7-2
7.1. 印刷機能	7-2
7.2. ヘルプドキュメントを開くには	7-3
7.3. 手差し両面印刷	7-4
7.4. 印刷ジョブのキャンセル	7-7
8. コントロール パネル	8-2
8.1. P2200/P2500 シリーズのコントロール パネルの概要	8-2
8.1.1. コントロール パネルのボタンの機能	8-2
8.1.2. コントロール パネルの LED インジケータの機能	8-3
9. 定期メンテナンス	9-2
9.1. プリンターのクリーニング	9-2
9.2. レーザートナー カートリッジのメンテナンス	9-4
9.2.1. レーザートナー カートリッジの使用およびメンテナンス	9-4
9.2.2. レーザートナー カートリッジの使用期間	9-4
9.2.3. レーザートナー カートリッジの交換	9-5
10. トラブル対処方法	10-2
10.1. 紙詰まりの解除	10-2
10.1.1. 給紙ポートの紙詰まり	10-3
10.2. よくあるトラブルの対処法	10-6
10.2.1. よくあるトラブル	10-6
10.2.2. 画像に関するトラブル	10-7
11. 製品仕様	11-2
11.1. P2200/P2500 Series の仕様	11-2
11.1.1. 仕様の概要	11-2
11.1.2. 印刷仕様	11-3
11.2. P2600 Series の仕様	11-4
11.2.1. 仕様の概要	11-4
11.2.2. 印刷仕様	11-5

本プリンターを使用する 前に

1





章

1. 本プリンターを使用する前に	2
1.1. 内容物一覧	2
1.2. 本プリンターの構成	3
1.3. レーザートナー カートリッジ	4

1. 本プリンターを使用する前に

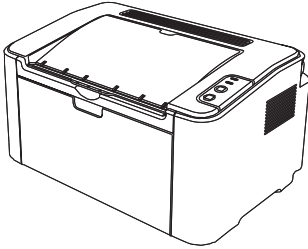
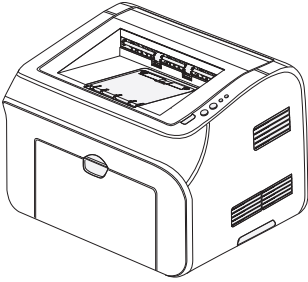
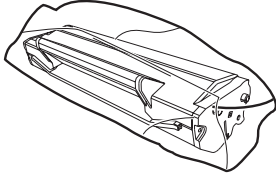
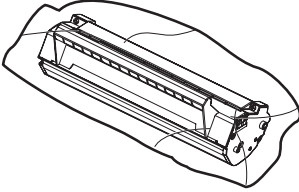
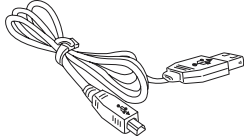
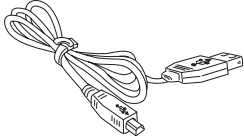
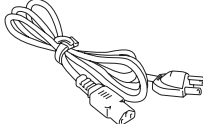
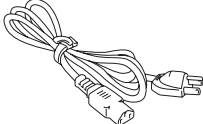
1.1. 内容物一覧

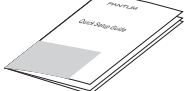
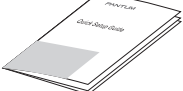
パッケージを開ける際に、以下が同梱されていることを確認してください。

P2200/P2500 Series	P2600 Series	名称	数
		プリンター	1
		レーザートナー カートリッジ	1
		USB インターフェイス ケーブル	1
		電源コード	1
		CD-ROM	1
		クイックセットアップ ガイド	1
		保証書	1



注： • Pantum の保証書が付属していない地域もあります。

1.2. 本プリンターの構成

| 前面図

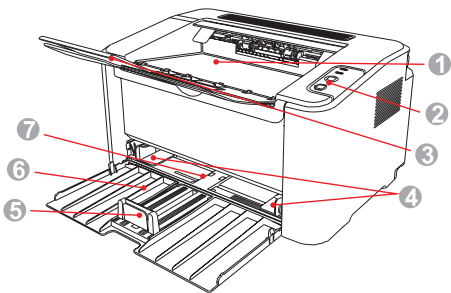
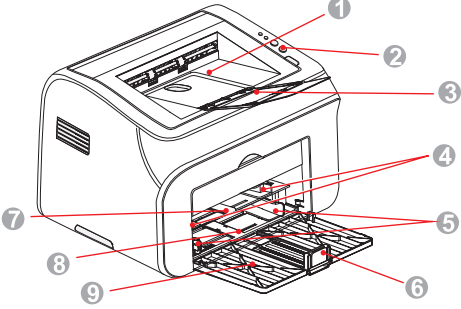
番号	P2200/P2500 Series	P2600 Series
		
1	排出トレイ	排出トレイ
2	コントロール パネル	コントロール パネル
3	出カトレイ	出カトレイ
4	自動給紙ガイド	手動給紙ガイド
5	用紙ストッパー	自動給紙ガイド
6	給紙トレイ	用紙ストッパー
7	自動給紙トレイ	手動給紙トレイ
8		自動給紙トレイ
9		給紙トレイ

| 背面図

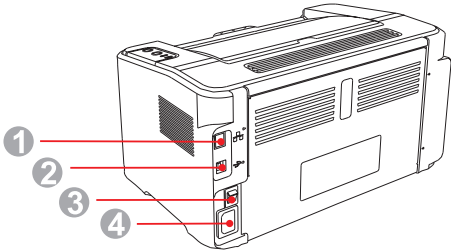
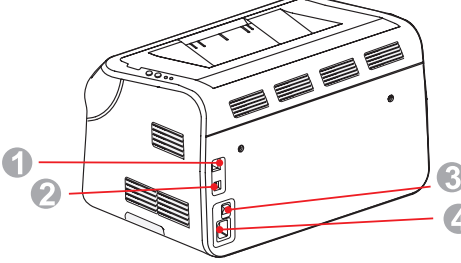

注: ・プリンターの背面はモデルや機能に応じて異なることがあります。

番号	P2200/P2500 Series	P2600 Series
		
1	ネットワーク インターフェイス	ネットワーク インターフェイス
2	USB インターフェイス	USB インターフェイス
3	電源スイッチ	電源スイッチ
4	電源コード接続部	電源コード接続部

1.3. レーザー トナー カートリッジ

| レーザー トナー カートリッジの使用期限

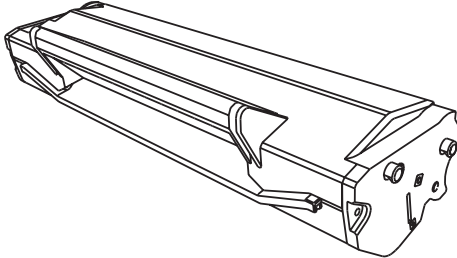
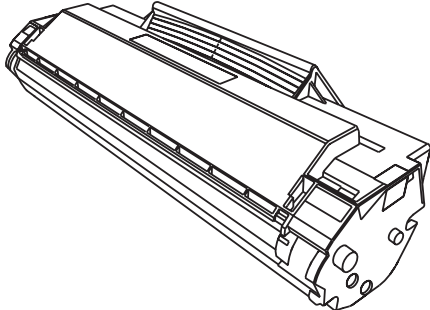
シリーズ名	P2200/P2500 Series	P2600 Series
略図		
種類	平均印刷量	
標準量レーザー トナー カートリッジ	約 1600 ページ (ISO/IEC 19752 標準を基にした値です)	約 1500 ページ (ISO/IEC 19752 標準を基にした値です)
大容量レーザー トナー カートリッジ	なし	約 2300 ページ (ISO/IEC 19752 標準を基にした値です)



- 注:**
- モデルは予告なく増加されることがあります。
 - 印刷できる枚数は、使用するトナー カートリッジの種類に応じて異なることがあります。
 - Pantum 純正トナーカートリッジを使用することをお勧めします。
 - Pantum の純正品以外のトナーカートリッジ使用して不具合や故障が発生した場合、保証は適用されません。

用紙と印刷メディア

2

章

2. 用紙と印刷メディア	2
2.1. 用紙の仕様	2
2.2. 特殊紙について	3
2.3. 用紙をセットするには	4
2.3.1. 自動給紙トレイへの用紙のセット	4
2.3.2. 手動給紙トレイへの用紙のセット	5
2.4. 非印刷領域	7
2.5. 使用する用紙について	7

2. 用紙と印刷メディア

2.1. 用紙の仕様

P2200/ P2500 Series P2600 Series	自動給紙トレイ	用紙の種類	普通紙、薄紙、特殊紙 (OHP フィルム、カードストック、ラベル、封筒、厚紙など)
		メディア サイズ	A4、A5、JIS B5、ISO B5、A6、レター、リーガル、エグゼクティブ、フォリオ、オフィシオ、ステートメント、日本ハガキ、Monarch 封筒、DL 封筒、C5 封筒、C6 封筒、No.10 封筒、ZL、大 16K、大 32K、16K、32K、B6、封筒 洋形 4 号、往復はがき、封筒 洋形長 3 号、封筒 長形 3 号、封筒 洋形 2 号 カスタム等
		メディア重量	P2200/P2500 Series: 60~105g/m ² P2600 Series: 60~163g/m ²
		トレイの最大容量	150 枚 (80g/m ²)
P2600 Series	手動給紙トレイ	用紙の種類	普通紙、薄紙、特殊紙 (OHP フィルム、カードストック、ラベル、封筒、厚紙など)
		メディア重量	60 ~ 163g/m ²
		トレイの最大容量	1 枚



- 注：**
- 本プリンターに適した標準用紙の使用をお勧めします。
 - 特別な用紙を頻繁に使用する場合、プリンターの使用期限に影響することがあります。
 - 本ユーザーガイドのガイドラインに準拠しない印刷メディアを使用した場合、印刷品質の著しい低下、紙詰まりの増加、プリンターの過度の損耗が生じることがあります。
 - 重量、組成、質感、湿気などの特性は、プリンターの印刷能力と出力品質に影響を及ぼす重要な要素です。
 - 印刷メディアを選ぶ際には次の事項を考慮してください。
 1. 目的とする印刷効果: 印刷作業の要件を満たす印刷メディアを選択する必要があります。
 2. 表面の滑らかさ: 印刷メディアの滑らかさは、印刷結果の鮮明さに影響する場合があります。
 3. 印刷メディアによっては、本ユーザーガイドの使用ガイドラインをすべて満たしている場合でも、十分な印刷効果が得られないことがあります。これは、不正な操作を行った場合や、不適切な気温と湿度、あるいは、Pantum 社の想定外の要素が原因である場合があります。印刷メディアを大量に購入する前に、その印刷メディアが本ユーザーガイドで指定されている仕様に準拠していることを必ず確認してください。
 4. これらの仕様に準拠していない印刷メディアを使用した場合、プリンターが損傷することがあります。

2.2. 特殊紙について

本プリンターでは印刷に特殊紙を使用できます。特殊紙とは、ラベル、封筒、OHP フィルム、厚紙、カードストックなどです。



- 注：**
- 特殊な用紙や印刷メディアを使用する場合は、最高の印刷効果を得られるように、プリンターの設定で適切な印刷タイプとサイズを選択してください。
 - 特殊な用紙を使用する際は、一度に 1 枚だけセットすることをお勧めします。P2200/P2500 Series の場合は、一度に 1 枚の特殊紙を自動給紙トレイにセットします。P2600 Series の場合は、一度に 1 枚の特殊紙を手動給紙トレイにセットします。

| 下記の使用基準に従ってください：

印刷メディアの種類	正しい使用法	間違った使用法
ラベル	裏打ち紙が露出していないラベルのみ使用してください。 使用する際は、ラベルを平らにしてください。 フルシートのラベルのみ使用してください。 市販のラベルすべてが該当要件を満たしているかどうかについては、保証の限りではありません。	しわが寄っていたり、膨らんでいた、破損しているラベルを使用。
封筒	封筒は均等にして置いてください。	しわ、切れ目、破れがある封筒や貼り付いてしまっている封筒の使用。 クリップ、留め金、窓のある封筒、あるいはコーティングされた裏当てのある封筒の使用。 糊付きのフタやその他の合成素材が付いている封筒の使用。
OHP フィルム	レーザー プリンターでの使用に適した OHP フィルムのみを使用してください。	レーザー プリンターに適していない透明印刷メディアを使用。
厚紙、カードストック	レーザー プリンターでの使用に適した、本プリンターの重量仕様に準拠する厚紙のみを使用してください。	重量が本プリンターの推奨用紙仕様を超えた用紙を使用。

2.3. 用紙をセットするには

2.3.1. 自動給紙トレイへの用紙のセット

a) 給紙トレイを開きます。

P2200/P2500 Series

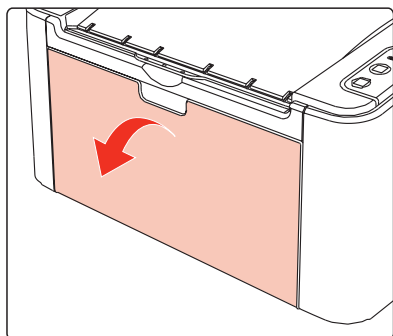

P2600 Series

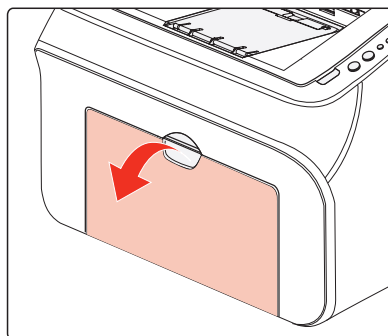

b) 自動給紙ガイドをスライドさせ、用紙の両側に合わせます。

P2200/P2500 Series

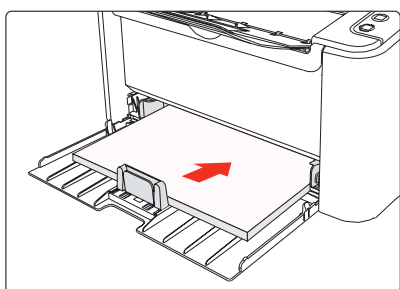

P2600 Series

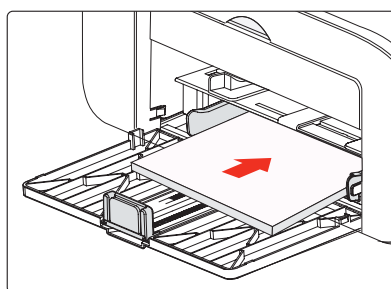

c) 用紙が滑り落ちないように、出カトレイを立てます。

P2200/P2500 Series

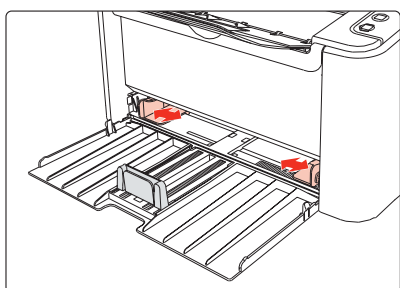

P2600 Series

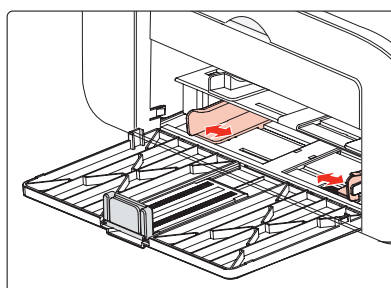

d) 印刷する面を上にして用紙を自動給紙トレイにセットします。

P2200/P2500 Series

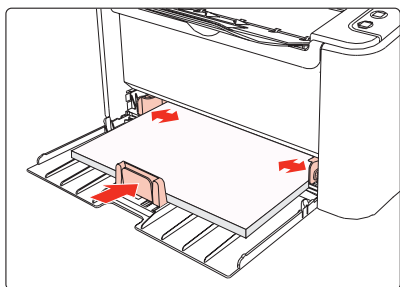

P2600 Series

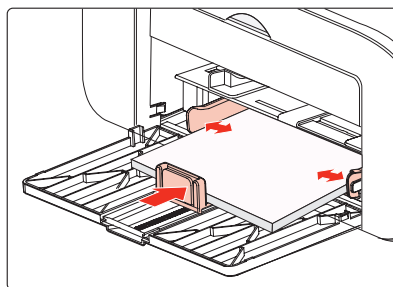

e) 用紙サイズに合わせて用紙ストッパーを調整します。

P2200/P2500 Series

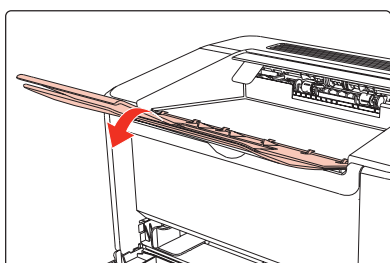

P2600 Series

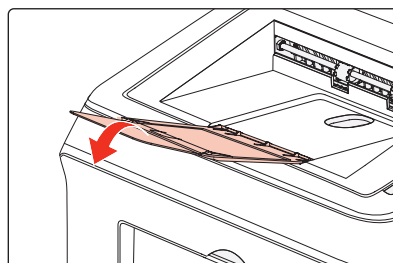

- 注：**
- 自動給紙トレイに一度にセットする用紙が 150 枚を超えると、紙詰まりが生じたり、給紙できなくなったりします。
 - すでに印刷された用紙を使う場合は、印刷する面 (空白の面) が上向きになっていることを確認してください。
 - A5 用紙に印刷する際は、横向きに給紙することをお勧めします。これにより、レーザー トナー カートリッジの使用期間を延ばすことができます。

2.3.2. 手動給紙トレイへの用紙のセット



- 注：**
- P2600 Series の製品のみが手動給紙機能をサポートしています。

a) 給紙トレイを開きます。

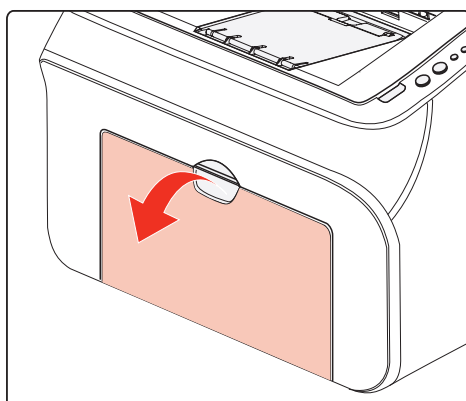

b) 手動給紙ガイドをスライドさせ、用紙の両側に合わせます。

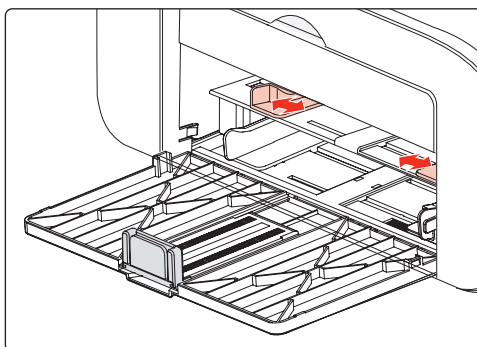

c) 用紙が滑り落ちないように、出カトレイを立てます。

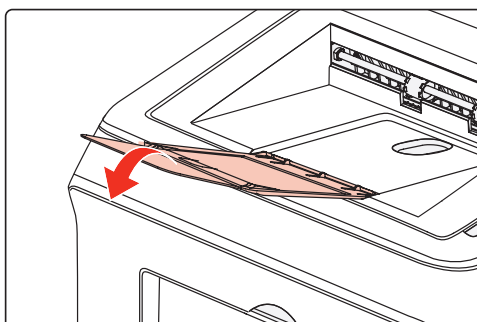

d) 封筒や OHP フィルムなどの印刷メディアの場合は、用紙の先端が矯正ローラーに接触するように両手で調整して、手動給紙トレイにセットします。

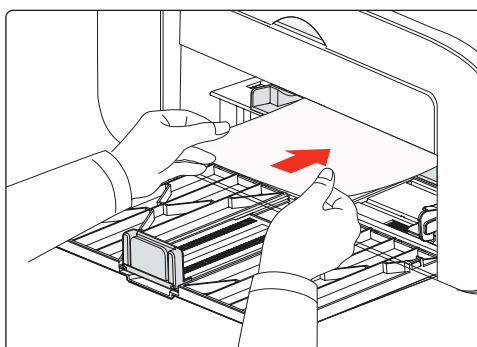

-  **注：**
- 手動給紙トレイに用紙をセットすると、プリンターが自動的に手動給紙モードに切り替わります。
 - 印刷する面を上にして用紙を手動給紙トレイにセットします。用紙をセットする際は、用紙の上端から手動給紙トレイに入れてください。
 - 用紙、封筒、または OHP フィルムが手動給紙トレイの適切な位置にまっすぐにセットされていることを確認してください。位置がずれていると、印刷のゆがみや紙詰まりが発生します。

e) 印刷済みの用紙がプリンターから出力された後、上記の手順に従って次の用紙をセットし、印刷を続行します。

 **警告**



印刷後は、すぐに用紙、封筒、OHP フィルムを取り出してください。用紙や封筒が溜まっていると、紙詰まりが起きたり、用紙が丸まってしまうことがあります。

2.4. 非印刷領域

グレーの部分は非印刷領域を示しています。

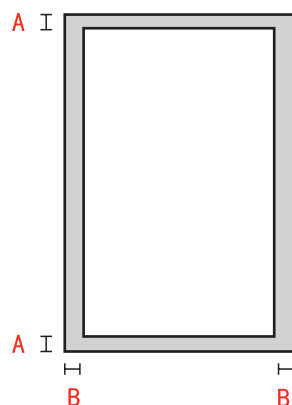

使用法	用紙サイズ	上下の余白 (A)	左右の余白 (B)
印刷	A4	5 mm (0.197 inch)	5 mm (0.197 inch)
	レター	5 mm (0.197 inch)	5 mm (0.197 inch)

2.5. 使用する用紙について

- ざらつき、凹凸、油染み、光沢などがある用紙や手書き原稿を使用すると、印刷能力が著しく低下します。
- 用紙上にホコリや、けばなどがないか、確認してください。
- 用紙は平らな面に置き、低温低湿の環境に保存してください。

ドライバーソフトウェアの インストール及びアンイン ストール

3

章

3. ドライバーソフトウェアのインストール及びアンインストール	2
3.1. Windows システムへのドライバーソフトウェアのインストール	2
3.1.1. ワンクリックインストール	2
3.1.2. 手動インストール	17
3.1.3. ドライバーのアンインストール方法	24
3.2. Mac の場合のドライバーインストール	25
3.2.1. ドライバーソフトウェアのインストール	25
3.3. Mac システムでのプリンターの追加	27
3.3.1. USB ケーブル経由によるプリンターを追加	27
3.3.2. 有線接続経由によるプリンターの追加	27
3.3.3. ワイヤレス接続経由によるプリンターの追加	27
3.3.4. AirPrint プリンターを追加する	28

3. ドライバーソフトウェアのインストール及びアンインストール

3.1. Windows プリンタードライバーのインストール方法

Windows ドライバーインストールソフトウェアには 2 つの方法があります。すなわち、ワンクリックインストールと手動インストールです。ワンクリックインストールの方法を選択されることをお勧めいたします。理由としては、より素早く便利にドライバーを自動的にインストールしてくれるからです。



注：・ ドライバーソフトウェアのインストール画面はモデルと機能によって少し異なりますので、説明図は参考用だけです。

3.1.1. ワンクリックインストール

ワンクリックインストールには 3 種類のインストール方法があります。USB ケーブルによるプリンターの接続、有線ネットワークによるプリンターの接続、ワイヤレスネットワークによるプリンターの接続の 3 種です。お好みに応じて一つの手法をお選びください。

3.1.1.1. 方法 I : USB ケーブルによるプリンターの接続

1. プリンターをコンピュータに USB ケーブル経由により接続し、プリンターとコンピュータの電源を入れてください。
2. コンピュータの CD-ROM に添付のインストール CD を挿入してください。
 - ・ Windows XP システム : 自動的にインストール手続きが開始されます。
 - ・ Windows 7/Vista/Server 2008 システム : 自動再生インターフェイスが立ち上がりますので「Autorun.exe」をクリックしてインストール手続きを再生してください。
 - ・ Windows 8 システム : 「DVD RW ドライバー」がコンピュータデスクトップの右上の端にあらわれるので、ポップアップウィンドウのどこかをクリックすると、「自動再生」によりインストール過程が開始されます。
 - ・ Windows 10 システム : 「DVD RW ドライバー」がコンピュータデスクトップの右上の端にあらわれるので、ポップアップウィンドウのどこかをクリックすると、「自動再生」によりインストール過程が開始されます。



注：・ コンピュータの種類によってはシステム環境により、CD の自動演奏ができないことがあります。「コンピュータ」のアイコンをダブルクリックして、「DVD RW ドライバー」を探してください。その後「DVD RW ドライバー」をクリックすると、インストール過程が開始されます。

3. ライセンス契約書をお読みいただいた後、右下隅の「同意します」ボタンをクリックしてドライバーインストールインターフェイスに進んでください。
4. 方法 I 中の「ワンクリックインストール」ボタンをクリックし、インストールプロセスに進んでください。お客様のコンピュータ環境によって時間がかかる場合がございますが、今しばらくお待ちください。

Pantum製品へようこそ。以下の手順でドライバをインストールしてください。

- 1 電源オン
- 2 接続方法の選択

「切断」ボタンが表示される場合、▶ 「ビデオを見る」をクリックしてください。接続方法を示しています



方法1: USBと接続

ワンクリックインストール



方法2: 有線ネットワークに接続

切断



方法3: Wi-Fiと接続

切断

ヒント:ワンクリックインストールが使用シナリオを満たしていない場合は、試すことができます [手動インストール](#)

[ユーザーガイド](#)

ヒント:

ドライバーソフトウェアのインストールには少し時間がかかります。しばらくお待ちください。

コンピューターをオフにしないでください。また、通常のインストールに影響する可能性のある他の操作を実行しないでください。

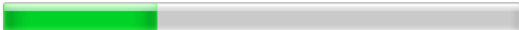

5. インストール後「ラスト ページの印刷」ボタンをクリックします。プリンターのテストページ印刷が成功すれば、ドライバーを正しくインストールできたということになります。

3.1.1.2. 方法Ⅱ：プリンターを有線ネットワーク経由により接続

1. プリンターとコンピューターの電源をオンにします。
2. コンピューターを有線ネットワークに接続します。
3. ネットワークケーブルをプリンターのネットワークインターフェースに接続して、プリンターがコンピューターと同じネットワークに接続させていることを確保します(ネットワークの設定方法については、セクション 4 をご参照ください)。
4. コンピューターの CD-ROM に添付のインストール CD を挿入してください：
 - ・ Windows XP システム：自動的にインストール手続きが開始されます。
 - ・ Windows 7/Vista/Server 2008 システム：「自動再生」インターフェイスが立ち上がりますので、「Autorun.exe」をクリックしてインストール手続きを再生してください。
 - ・ Windows 8 システム：「DVD RW ドライバー」がコンピュータデスクトップの右上の端にあらわれるので、ポップアップウィンドウのどこかをクリックすると、「自動再生」によりインストール過程が開始されます。

・Windows 10 システム:「DVD RWドライバー」がコンピュータデスクトップの右上の端にあらわれるので、ポップアップウィンドウのどこかをクリックすると、「自動再生」によりインストール過程が始まります。



注: ・コンピュータの種類によってはシステム環境により、CDの自動演奏ができないことがあります。「コンピュータ」のアイコンをダブルクリックして、「DVD RWドライバー」を探してください。その後「DVD RWドライバー」をクリックすると、インストール過程が始まります。

5. ライセンス契約書をお読みいただいた後、右下隅の「同意します」ボタンをクリックしてドライバーインストールインターフェイスに進んでください。

6. 方法Ⅱ中の「ワンクリックインストール」ボタンをクリックし、ドライバーソフトウェアをインストールしてください。



注: ・「ワンクリックインストール」ボタンにマウスのカーソルを合わせて、ボタンをクリックする前に、現在のプリンターがIPアドレスを通じてお客様がインストールしようとしているものかどうか確認するためにポップアップ情報を確認します。

・プリンターのIPアドレスは「ネットワーク環境ページ」によりご確認くださいます。(印刷方法については [第 8.1.1.3 節](#) をご覧ください)。

・ソフトウェアの検索により1台のプリンターしか見つからなかった場合、「ワンクリックインストール」ボタンを押してインストールプロセスに進んでください。お客様のコンピュータ環境によって時間がかかる場合がございますが、今しばらくお待ちください。

Pantum製品へようこそ。以下の手順でドライバをインストールしてください。

- 1 電源オン
- 2 接続方法の選択

「切断」ボタンが表示される場合、▶「ビデオを見る」をクリックしてください。接続方法を示しています

 <p>方法1: USBと接続</p> <p>切断</p>	 <p>方法2: 有線ネットワークに接続</p> <p>ワンクリックインストール</p>	 <p>方法3: Wi-Fiに接続</p> <p>切断</p>
--	---	---

ヒント:ワンクリックインストールが使用シナリオを満たしていない場合は、試すことができます [手動インストール](#)

[ユーザーガイド](#)

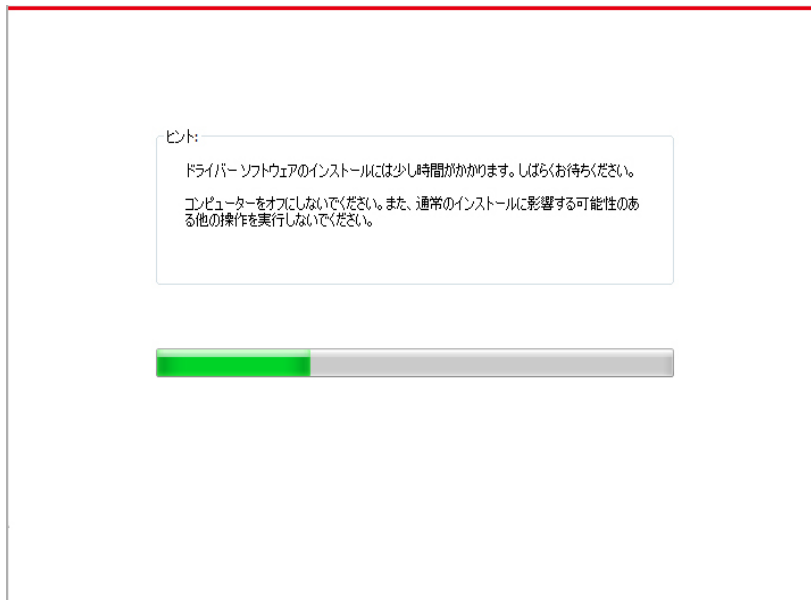

・ソフトウェアの検索により複数のプリンターが見つかった場合、「ワンクリックインストール」ボタンを押すとプリンター一覧インターフェイスが立ち上がります。お客様のプリンターの有線ネットワーク IP アドレスまたはホスト ID による必要なプリンターを選択ください。

Pantum製品へようこそ。以下の手順でドライバをインストールしてください。

- 1 電源オン
- 2 接続方法の選択

「切断」ボタンが表示される場合、▶ 「ビデオを見る」をクリックしてください。接続方法を示しています

方法1: USBと接続

切断

方法2: 有線ネットワークに接続

ワンクリックインストール

方法3: Wi-Fiと接続

切断

ヒント:ワンクリックインストールが使用シナリオを満たしていない場合は、試すことができます [手動インストール](#)

[ユーザーガイド](#)

インストールしたいプリンターを選択してください

USB 経由の Wi-Fi の設定とインストール

プリンター名	ポート

有線ネットワークプリンタ

プリンター名	IP アドレス	ホスト名
<input checked="" type="checkbox"/> X X X Series PCL6 0001	10.10.148.119	X X X -0482E7
<input type="checkbox"/> X X X Series PCL6 0002	10.10.148.155	X X X -048304

ホスト名のリストからプリンターをインストール 更新

ヒント:プリンタがリストにない場合は、プリンタのネットワークステータスを確認し、現在のPCと同じネットワーク上にあるかどうかを確認してください



- 注：**・ 必要なプリンターが一覧にない場合、「再読込」ボタンをクリックし、再度検索してください。見つからない場合は、プリンターとコンピュータが同一のネットワークに位置しているかどうか確認してください（確認方法については [第5.3章](#) をご覧ください）。
- ・ プリンターの IP アドレスがプリンタードライバーがホスト ID によりインストールされ変更された場合、ドライバーを再インストールすることなく直接印刷することもできます。ホスト ID によりプリンタードライバーをインストールする必要がある場合は、「ホスト ID による一覧よりのプリンターのインストール」オプションを確認してください。

7. インストール後「ラスト ページの印刷」ボタンをクリックします。プリンターのテストページ印刷が成功すれば、ドライバーを正しくインストールできたということになります。

3.1.1.3. 方法Ⅲ：プリンターをワイヤレスネットワークに接続

プリンタードライバーソフトウェアインストール時に、プリンターがワイヤレスネットワークに接続されているかご確認ください。接続されてない場合は [第 3.1.1.3.1 章](#) を参考にしてインストールしてください。接続されている場合は、[第 3.1.1.3.2 章](#) を参考にしてインストールしてください。



- 注：**・ プリンターがネットワークに接続されているかどうか確認するためには「ネットワーク環境ページ」を印刷すると、プリンターネットワーク接続状態を確認いただけます（印刷方法については [第 8.1.1.3 章](#) をご確認ください）。

3.1.1.3.1. プリンターはワイヤレスネットワークに接続されていません。

3.1.1.3.1.1. USB ケーブル経由のワイヤレスネットワークとインストールドライバー環境を設定してください。

コンピュータの機種によってはワイヤレスネットワーク機能がないものがありますので、本節は「コンピュータを Wi-Fi 経由によりルーターに接続」と「コンピュータを有線接続経由によりルーターに接続」の二部に分けてインストールプロセスを説明します。

I. コンピュータを Wi-Fi 経由によりルーターに接続。

1. コンピュータがすでに Wi-Fi 経由によりルーターに接続されている場合。
2. プリンターをコンピュータに USB ケーブル経由により接続し、プリンターの電源を入れてください。
3. コンピュータの CD-ROM に添付のインストール CD を挿入してください：
 - ・ Windows XP システム：自動的にインストール手続きが開始されます。
 - ・ Windows 7/Vista/Server 2008 システム：「自動再生」インターフェイスが立ち上がりますので「Autorun.exe」をクリックしてインストール手続きを再生してください。
 - ・ Windows 8 システム：「DVD RW ドライバー」がコンピュータデスクトップの右上の端にあらわれるので、ポップアップウィンドウのどこかをクリックすると、「自動再生」によりインストール過程が開始されます。
 - ・ Windows 10 システム：「DVD RW ドライバー」がコンピュータデスクトップの右上の端にあらわれるので、ポップアップウィンドウのどこかをクリックすると、「自動再生」によりインストール過程が開始されます。



- 注：**・ コンピュータの種類によってはシステム環境により、CD の自動演奏ができないことがあります。「コンピュータ」のアイコンをダブルクリックして、「DVD RW ドライバー」を探してください。その後「DVD RW ドライバー」をクリックすると、インストール過程が開始されます

4. ライセンス契約書をお読みいただいた後、右下隅の「同意します」ボタンをクリックしてドライバーインストールインターフェイスに進んでください。
5. 方法Ⅲ中の「ワンクリックインストール」ボタンをクリックし、ドライバーソフトウェアをインストールします。



注：・「ワンクリックインストール」ボタンにマウスのカーソルを合わせて、ボタンをクリックする前に、現在のプリンターが IP アドレスを通じてお客様がインストールしようとしているものかどうか確認するためにポップアップ情報を確認します。

・プリンターの IP アドレスは「ネットワーク環境ページ」によりご確認ください（印刷方法については [第 8.1.1.3 節](#) をご覧ください）。

・ソフトウェアの検索により 1 台のプリンターしか見つからなかった場合、「ワンクリックインストール」ボタンを押してインストールプロセスに進んで、自動ネットワーク環境設定とドライバーインストールを完了させてください。

Pantum製品へようこそ。以下の手順でドライバをインストールしてください。

- 1 電源オン
- 2 接続方法の選択

「切断」ボタンが表示される場合、▶ 「ビデオを見る」をクリックしてください。接続方法を示しています

 方法1: USBと接続 ワンクリックインストール	 方法2: 有線ネットワークに接続 切断	 方法3: Wi-Fiと接続 ワンクリックインストール
--	---	---

ヒント:ワンクリックインストールが使用シナリオを満たしていない場合は、試すことができます [手動インストール](#)

[ユーザーガイド](#)

ヒント:

ドライバーソフトウェアのインストールには少し時間がかかります。しばらくお待ちください。
 コンピューターをオフにしないでください。また、通常のインストールに影響する可能性のある他の操作を実行しないでください。



・ソフトウェアの検索により複数のプリンターが見つかった場合、「ワンクリックインストール」ボタンを押すとプリンター一覧インターフェイスが立ち上がります『USB 経由の Wi-Fi の設定とインストール』を選択し、USB プリンターを選択し、「確認」ボタンを押してインストールプロセスに進んで、自動ネットワーク環境設定とドライバーインストールを完了させてください。

Pantum製品へようこそ。以下の手順でドライバをインストールしてください。

- 1 電源オン
- 2 接続方法の選択

「切断」ボタンが表示される場合、▶ 「ビデオを見る」をクリックしてください。接続方法を示しています



方法1: USBと接続

ワンクリックインストール



方法2: 有線ネットワークに接続

切断



方法3: Wi-Fiに接続

ワンクリックインストール

ヒント:ワンクリックインストールが使用シナリオを満たしていない場合は、試すことができます [手動インストール](#)

[ユーザーガイド](#)

インストールしたいプリンターを選択してください

USB 経由の Wi-Fi の設定とインストール

プリンター名	ポート
<input checked="" type="checkbox"/> X X X Series	USB001

ワイヤレスネットワークプリンタ

プリンター名	IP アドレス	ホスト名
<input checked="" type="checkbox"/> X X X Series 0001	10.10.148.178	X X X -D5BF6A

ホスト名のリストからプリンターをインストール [?](#) 更新

ヒント:プリンタがリストにない場合は、プリンタのネットワークステータスを確認し、現在のPCと同じネットワーク上にあるかどうかを確認してください

戻る OK

注： ・ プリンターの IP アドレスがプリンタードライバーがホスト ID によりインストールされ変更された場合、ドライバーを再インストールすることなく直接印刷することもできます。ホスト ID によりプリンタードライバーをインストールする必要がある場合は、「ホスト ID による一覧よりのプリンターのインストール」オプションを確認してください。

6. インストール後「ラスト ページの印刷」ボタンをクリックします。プリンターのテストページ印刷が成功すれば、ドライバーを正しくインストールできたということになります。

II. 有線ケーブル経由によりルーターへのコンピュータの接続

1. 将有線ケーブル経由によりルーターへのコンピュータの接続。
2. プリンターをコンピュータに USB ケーブル経由により接続し、プリンターの電源を入れてください。
3. コンピュータの CD-ROM に添付のインストール CD を挿入してください：
 - ・ Windows XP システム：自動的にインストール手続きが開始されます。
 - ・ Windows 7/Vista/Server 2008 システム：「自動再生」インターフェイスが立ち上がりますので「Autorun.exe」をクリックしてインストール手続きを再生してください。
 - ・ Windows 8 システム：「DVD RW ドライバー」がコンピュータデスクトップの右上の端にあらわれるので、ポップアップウィンドウのどこかをクリックすると、「自動再生」によりインストール過程が開始されます。
 - ・ Windows 10 システム：「DVD RW ドライバー」がコンピュータデスクトップの右上の端にあらわれるので、ポップアップウィンドウのどこかをクリックすると、「自動再生」によりインストール過程が開始されます。



注：・ コンピュータの種類によってはシステム環境により、CD の自動演奏ができないことがあります。「コンピュータ」のアイコンをダブルクリックして、「DVD RW ドライバー」を探してください。その後「DVD RW ドライバー」をクリックすると、インストール過程が開始されます。

4. ライセンス契約書をお読みいただいた後、右下隅の「同意します」ボタンをクリックしてドライバーインストールインターフェイスに進んでください。
5. 方法Ⅲ中の「ワンクリックインストール」ボタンをクリックし、ドライバーソフトウェアをインストールします。



注：・ 「ワンクリックインストール」ボタンにマウスのカーソルを合わせて、ボタンをクリックする前に、現在のプリンターが IP アドレスを通じてお客様がインストールしようとしているものかどうか確認するためにポップアップ情報を確認します。

- ・ プリンターの IP アドレスは「ネットワーク環境ページ」によりご確認いただけます（印刷方法については [第 8.1.1.3 節](#) をご確認ください）。

・ソフトウェアの検索により1台のプリンターしか見つからなかった場合、「ワンクリックインストール」ボタンを押してください。ワイヤレスネットワーク環境インターフェイスが立ち上がった場合、必要なSSIDおよびパスワードを入力し、「確認」ボタンを押してインストールプロセスに進んでください。お客様のコンピュータ環境によって時間がかかる場合がございますが、今しばらくお待ちください。

Pantum製品へようこそ。以下の手順でドライバをインストールしてください。

- 1 電源オン
- 2 接続方法の選択

「切断」ボタンが表示される場合、▶「ビデオを見る」をクリックしてください。接続方法を示しています

 <p>方法1: USBと接続</p> <p>ワンクリックインストール</p>	 <p>方法2: 有線ネットワークに接続</p> <p>切断</p>	 <p>方法3: Wi-Fiと接続</p> <p>ワンクリックインストール</p>
--	---	---

ヒント:ワンクリックインストールが使用シナリオを満たしていない場合は、試すことができます [手動インストール](#)

[ユーザーガイド](#)

1. ネットワーク名および暗号化方式を確認するには、「ワイヤレスネットワーク情報ページを印刷」をクリックしてください。ネットワーク名および暗号化方式がすでにわかっている場合は、この手順をスキップしてください。

[ワイヤレス ネットワーク情報ページの印刷](#)

2.ワイヤレスネットワークのユーザー名とパスワードを入力してください。

サービスセット識別子 (SSID):

Test-AP2

暗号化方式:

WPA/WPA2

パスワード:

●●●●●●

パスワードの表示

[戻る](#)
[OK](#)

・ソフトウェアの検索により複数のプリンターが見つかった場合、プリンター一覧インターフェイスが立ち上がります。ワイヤレスネットワークへ USB ケーブルを経由して接続されている現在のプリンターの環境設定を行う必要があります。プリンター一覧インターフェイスより「USB 経由の Wi-Fi の設定とインストール」を選択し、USB オプションをチェックします。「確認」ボタンをクリックした後、ワイヤレスネットワーク環境設定インターフェイスが立ち上がります。必要なワイヤレス SSID およびパスワードを入力し、「確認」ボタンをクリックしてインストールプロセスに進んでください。お客様のコンピュータ環境によって時間がかかる場合がございますが、今しばらくお待ちください。

Pantum製品へようこそ。以下の手順でドライバをインストールしてください。

- 1 電源オン
- 2 接続方法の選択

「確認」ボタンが表示される場合、▶ 「ビデオを見る」をクリックしてください。接続方法を示しています



方法1: USBに接続

ワンクリックインストール



方法2: 有線ネットワークに接続

切断



方法3: Wi-Fiに接続

ワンクリックインストール

ヒント:ワンクリックインストールが使用シナリオを満たしていない場合は、試すことができます [手動インストール](#)

[ユーザーガイド](#)

インストールしたいプリンターを選択してください

USB 経由の Wi-Fi の設定とインストール

プリンター名	ポート
<input checked="" type="checkbox"/> X X X Series	USB001

ワイヤレスネットワークプリンター

プリンター名	IP アドレス	ホスト名
<input checked="" type="checkbox"/> X X X Series 0001	10.10.148.178	X X X -D5BF6A

ホスト名のリストからプリンターをインストール 更新

ヒント: プリンターがリストにない場合は、プリンターのネットワークステータスを確認し、現在のPCと同じネットワーク上にあるかどうかを確認してください

戻る OK

1. ネットワーク名および暗号化方式を確認するには、「ワイヤレスネットワーク情報ページを印刷」をクリックしてください。ネットワーク名および暗号化方式がすでにわかっている場合は、この手順をスキップしてください。

2. ワイヤレスネットワークのユーザー名とパスワードを入力してください。

サービス セット識別子 (SSID):

暗号化方式:

パスワード:

パスワードの表示



注：・ プリンターの IP アドレスがプリンタードライバーがホスト ID によりインストールされ変更された場合、ドライバーを再インストールすることなく直接印刷することもできます。ホスト ID によりプリンタードライバーをインストールする必要がある場合は、「ホスト ID による一覧よりのプリンターのインストール」オプションを確認してください。

6. インストール後「ラスト ページの印刷」ボタンをクリックします。プリンターのテストページ印刷が成功すれば、ドライバーを正しくインストールできたということになります。

3.1.1.3.1.2. コンピュータを Wi-Fi ホットスポット経由によりプリンターに接続し、ドライバーをインストールしてください。

インフラストラクチャーモード環境の無いワイヤレスネットワークに適用可能な Wi-Fi ホットスポット経由によりプリンターを接続。しかし、ワイヤレスネットワーク経由によるプリンターの臨時使用のシナリオが必要です。ワイヤレス機能のあるコンピュータによりプリンターに接続することで、印刷機能を実行することが可能となります。

1. プリンターとコンピューターの電源をオンにします。
2. コンピューターとプリンターを Wi-Fi ホットスポットモードで接続します。(設定方法はセクション [5.2.2](#) を参照して下さい)。
3. コンピューターの CD-ROM に添付のインストール CD を挿入してください：
 - ・ Windows XP システム：自動的にインストール手続きが開始されます。
 - ・ Windows 7/Vista/Server 2008 システム：自動再生インターフェイスが立ち上がりますので「Autorun.exe」をクリックしてインストール手続きを再生してください。
 - ・ Windows 8 システム：「DVD RW ドライバー」がコンピュータデスクトップの右上の端にあらわれるので、ポップアップウィンドウのどこかをクリックすると、「自動再生」によりインストール過程が開始されます。

・Windows 10 システム「DVD RWドライバー」がコンピュータデスクトップの右上の端にあらわれるので、ポップアップウィンドウのどこかをクリックすると、「自動再生」によりインストール過程が開始されます。

 **注：**・ コンピューの種類によってはシステム環境により、CDの自動演奏ができないことがあります。「コンピュータ」のアイコンをダブルクリックして、「DVD RWドライバー」を探してください。その後「DVD RWドライバー」をクリックすると、インストール過程が開始されます。

4. ライセンス契約書をお読みいただいた後、右下隅の「同意します」ボタンをクリックしてドライバーインストールインターフェイスに進んでください。

5. 「ワンクリックインストール」ボタンをクリックし、インストールプロセスに進んでください。お客様のコンピュータ環境によって時間がかかる場合がございますが、今しばらくお待ちください。

Pantum製品へようこそ。以下の手順でドライバをインストールしてください。

- 1 電源オン
- 2 接続方法の選択

「切断」ボタンが表示される場合、 「ビデオを見る」をクリックしてください。接続方法を示しています

 <p>方法1: USBと接続</p> <p>切断</p>	 <p>方法2: 有線ネットワークに接続</p> <p>切断</p>	 <p>方法3: Wi-Fiと接続</p> <p>ワンクリックインストール</p>
---	--	--

ヒント:ワンクリックインストールが使用シナリオを満たしていない場合は、試すことができます [手動インストール](#)

[ユーザーガイド](#)

ヒント:

ドライバーソフトウェアのインストールには少し時間がかかります。しばらくお待ちください。

コンピューターをオフにしないでください。また、通常のインストールに影響する可能性のある他の操作を実行しないでください。



6. インストール後「ラスト ページの印刷」ボタンをクリックします。プリンターのテストページ印刷が成功すれば、ドライバーを正しくインストールできたということになります。

3.1.1.3.2. プリンターは既にワイヤレスネットワークに接続されています

1. プリンターは既にワイヤレスネットワークに接続されています それを確認するためには「ネットワーク環境ページ」を印刷すると、プリンターネットワーク接続状態を確認いただけます（印刷方法については [第 8.1.1.3 節](#) をご確認ください）。

2. コンピュータをプリンターネットワークに接続。

3. コンピュータの CD-ROM に添付のインストール CD を挿入してください：

- ・ Windows XP システム：自動的にインストール手続きが開始されます。
- ・ Windows 7/Vista/Server 2008 システム：「自動再生」インターフェイスが立ち上がりますので「Autorun.exe」をクリックしてインストール手続きを再生してください。
- ・ Windows 8 システム：「DVD RW ドライバー」がコンピュータデスクトップの右上の端にあらわれるので、ポップアップウィンドウのどこかをクリックすると、「自動再生」によりインストール過程が開始されます。
- ・ Windows 10 システム：「DVD RW ドライバー」がコンピュータデスクトップの右上の端にあらわれるので、ポップアップウィンドウのどこかをクリックすると、「自動再生」によりインストール過程が開始されます。



注：・ コンピュータの種類によってはシステム環境により、CD の自動演奏ができないことがあります。「コンピュータ」のアイコンをダブルクリックして、「DVD RW ドライバー」を探してください。その後「DVD RW ドライバー」をクリックすると、インストール過程が開始されます。

4. ライセンス契約書をお読みいただいた後、右下隅の「同意します」ボタンをクリックしてドライバーインストールインターフェイスに進んでください。

5. 方法Ⅲ中の「ワンクリックインストール」ボタンをクリックし、ドライバーソフトウェアをインストールします。



注：・ 「ワンクリックインストール」 ボタンにマウスのカーソルを合わせて、ボタンをクリックする前に、現在のプリンターが IP アドレスを通じてお客様がインストールしようとしているものかどうか確認するためにポップアップ情報を確認します。

- ・ プリンターの IP アドレスは「ネットワーク環境ページ」によりご確認ください（如何打印，请参阅 [第 8.1.1.3 節](#)）。

・ソフトウェアの検索により1台のプリンターしか見つからなかった場合、「ワンクリックインストール」ボタンを押してインストールプロセスに進んでください。お客様のコンピュータ環境によって時間がかかる場合がございますが、今しばらくお待ちください。

Pantum製品へようこそ。以下の手順でドライバをインストールしてください。

- 1 電源オン
- 2 接続方法の選択

「切断」ボタンが表示される場合、▶「ビデオを見る」をクリックしてください。接続方法を示しています

 <p>方法1: USBと接続</p> <p>切断</p>	 <p>方法2: 有線ネットワークに接続</p> <p>切断</p>	 <p>方法3: Wi-Fiと接続</p> <p>ワンクリックインストール</p>
--	---	---

ヒント:ワンクリックインストールが使用シナリオを満たしていない場合は、試すことができます [手動インストール](#)

[ユーザーガイド](#)

ヒント:

ドライバーソフトウェアのインストールには少し時間がかかります。しばらくお待ちください。

コンピューターをオフにしないでください。また、通常のインストールに影響する可能性のある他の操作を実行しないでください。

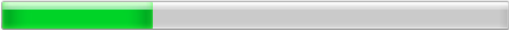

・ソフトウェアの検索により1台のプリンターしか見つからなかった場合、プリンター一覧インターフェイスが立ち上がります。お客様のプリンター有線ネットワーク IP アドレス或いはホスト ID により必要なプリンターを選択してください。

Pantum製品へようこそ。以下の手順でドライバをインストールしてください。

- 1 電源オン
- 2 接続方法の選択

「切断」ボタンが表示される場合、▶「ビデオを見る」をクリックしてください。接続方法を示しています



方法1: USBと接続

切断



方法2: 有線ネットワークに接続

切断



方法3: Wi-Fiと接続

ワンクリックインストール

ヒント: ワンクリックインストールが使用シナリオを満たしていない場合は、試すことができます [手動インストール](#)

[ユーザーガイド](#)

インストールしたいプリンターを選択してください

USB 経由の Wi-Fi の設定とインストール

プリンター名	ポート

ワイヤレスネットワークプリンター

プリンター名	IP アドレス	ホスト名
<input checked="" type="checkbox"/> X X X Series PCL6 0001	10.10.148.117	X X X -C6EB10
<input type="checkbox"/> X X X Series PCL6 0002	10.10.148.128	X X X -22F85D
<input type="checkbox"/> X X X Series PCL6 0003	10.10.148.130	X X X -02D32B

ホスト名のリストからプリンターをインストール ? 更新

ヒント: プリンターがリストにない場合は、プリンターのネットワークステータスを確認し、現在のPCと同じネットワーク上にあるかどうかを確認してください

戻る OK

注: ・必要なプリンターが一覧にない場合、「再読込」ボタンをクリックし、再度検索してください。見つからない場合は、プリンターとコンピュータが同一のネットワークに位置しているかどうか確認してください（確認方法については [第 5.3 章](#) をご覧ください）。

・プリンターの IP アドレスがプリンタードライバーがホスト ID によりインストールされ変更された場合、ドライバーを再インストールすることなく直接印刷することもできます。ホスト ID によりプリンタードライバーをインストールする必要がある場合は、「ホスト ID による一覧よりのプリンターのインストール」オプションを確認してください。

6. インストール後「ラスト ページの印刷」ボタンをクリックします。プリンターのテストページ印刷が成功すれば、ドライバーを正しくインストールできたということになります。

3.1.2. 手動インストール

・ドライバーソフトウェアをインストール前に、ご使用のプリンターのモデルを知る必要があります。プリンターの「情報ページ」を印刷し、「製品名」を確認して、プリンターのモデル情報を入手してください(印刷方法については [第 8.1.1.3 節](#) をご確認ください)。

3.1.2.1. USB ケーブル接続方式でインストールする

1. プリンターをコンピュータに USB ケーブル経由により接続し、プリンターとコンピュータの電源を入れてください。

2. コンピュータの CD-ROM に添付のインストール CD を挿入してください:

・ Windows XP システム : 自動的にインストール手続きが開始されます。

・ Windows 7/Vista/Server 2008 システム : 「自動再生」インターフェイスが立ち上がりますので、「Autorun.exe」をクリックしてインストール手続きを再生してください。。

・ Windows 8 システム : 「DVD RW ドライバー」がコンピュータデスクトップの右上の端にあらわれるので、ポップアップウィンドウのどこかをクリックすると、「自動再生」によりインストール過程が開始されます。

・ Windows 10 システム : 「DVD RW ドライバー」がコンピュータデスクトップの右上の端にあらわれるので、ポップアップウィンドウのどこかをクリックすると、「自動再生」によりインストール過程が開始されます。



注 : ・ コンピュータの種類によってはシステム環境により、CD の自動演奏ができないことがあります。「コンピュータ」のアイコンをダブルクリックして、「DVD RW ドライバー」を探してください。その後「DVD RW ドライバー」をクリックすると、インストール過程が開始されます。

3. ライセンス契約書をお読みいただいた後、右下隅の「同意します」ボタンをクリックしてドライバーインストールインターフェイスに進んでください。

4. ドライバーインストールインターフェイスの下部の「手動インストール」をクリックし、手動インストールインターフェイスに進んでください。

5. インストール言語及びプリンターモデルを選択してください。

6. 「USB 経由による接続」、又は、「インストール」を選択してください。

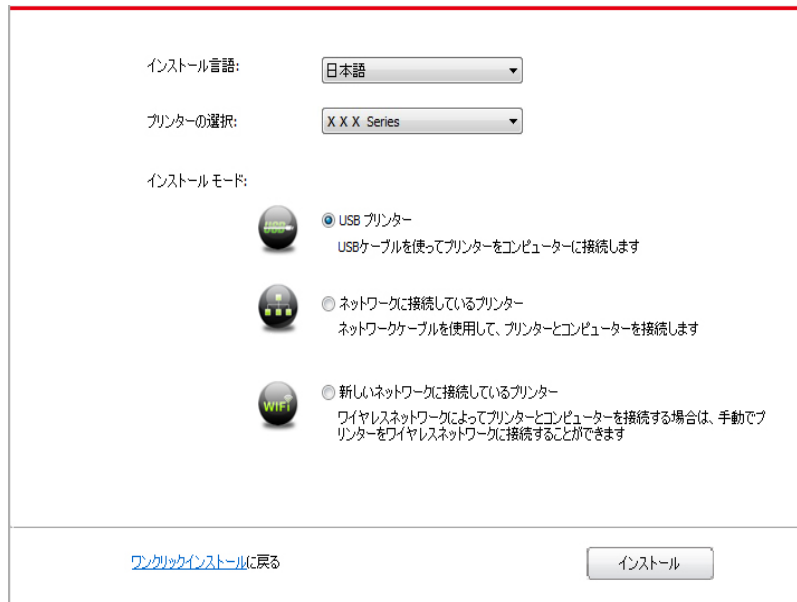

7. ソフトウェアはドライバーを自動的にインストールしますが、インストールプロセスには時間がかかることがあります。お客様のコンピュータ環境によって時間がかかる場合がございますが、今しばらくお待ちください。

8. インストール後「ラスト ページの印刷」ボタンをクリックします。プリンターのテストページ印刷が成功すれば、ドライバーを正しくインストールできたということになります。

3.1.2.2. 有線ネットワーク接続方式でインストールする

1. プリンターとコンピューターの電源をオンにします。

2. コンピューターを有線ネットワークに接続します。

3. ネットワークケーブルをプリンターのネットワークインターフェースに接続して、プリンターがコンピュータと同じネットワークに接続させていることを確保します(ネットワークの設定方法については、[セクション 4](#) をご参照ください)。

4. コンピューターの CD-ROM に添付のインストール CD を挿入してください:

・ Windows XP システム: 自動的にインストール手続きが開始されます。

・ Windows 7/Vista/Server 2008 システム: 自動再生インターフェイスが立ち上がりますので「Autorun.exe」をクリックしてインストール手続きを再生してください。

・ Windows 8 システム: 「DVD RW ドライバー」がコンピュータデスクトップの右上の端にあらわれるので、ポップアップウィンドウのどこかをクリックすると、「自動再生」によりインストール過程が開始されます。

・ Windows 10 システム: 「DVD RW ドライバー」がコンピュータデスクトップの右上の端にあらわれるので、ポップアップウィンドウのどこかをクリックすると、「自動再生」によりインストール過程が開始されます。



注: コンピューの種類によってはシステム環境により、CD の自動演奏ができないことがあります。「コンピュータ」のアイコンをダブルクリックして、「DVD RW ドライバー」を探してください。その後「DVD RW ドライバー」をクリックすると、インストール過程が開始されます。

5. ライセンス契約書をお読みいただいた後、右下隅の「同意します」ボタンをクリックしてドライバーインストールインターフェイスに進んでください。

6. ドライバーインストールインターフェイスの下部の「手動インストール」をクリックし、手動インストールインターフェイスに進んでください。
7. インストール言語及びプリンターモデルを選択してください。
8. 「ネットワークに接続しているプリンター」を選択し、「インストール」をクリックしてください。

インストール言語: 日本語

プリンターの選択: X X X Series

インストールモード:

- USB プリンター
USBケーブルを使ってプリンターをコンピュータに接続します
- ネットワークに接続しているプリンター
ネットワークケーブルを使用して、プリンターとコンピュータを接続します
- 新しいネットワークに接続しているプリンター
ワイヤレスネットワークによってプリンターとコンピュータを接続する場合は、手動でプリンターをワイヤレスネットワークに接続することができます

[ワンクリックインストールに戻る](#)

9. インストールソフトウェアは自動的にプリンターを検索しますが、検索プロセスは時間がかかる場合があります。
10. 検索が完成した後、ご希望のプリンターを選択して、「次へ」をクリックします。

検出されたプリンター

プリンター名	IP アドレス	ホスト名
<input checked="" type="checkbox"/> X X X Series PCL6 0001	10.10.148.140	X X X -779888

ホスト名のリストからプリンターをインストール

IP アドレスまたはホスト名を手動で追加



- 注：** ・ ご希望のプリンターが検出されたプリンターのリストに存在しない場合は、「更新」ボタンをクリックして再検索してください。
- ・ プリンターの IP アドレスがプリンタードライバーがホスト ID によりインストールされ変更された場合、ドライバーを再インストールすることなく直接印刷することもできます。ホスト ID によりプリンタードライバーをインストールする必要がある場合は、「ホスト ID による一覧よりのプリンターのインストール」オプションを確認してください。
 - ・ IP アドレスまたはホスト名を手動で追加する場合は、接続するプリンターの IP アドレスまたはホスト名を知る必要があります（印刷方法については [第8.1.1.3節](#) をご確認ください）。

11. ソフトウェアはドライバーを自動的にインストールしますが、インストールプロセスには時間がかかることがあります。お客様のコンピュータ環境によって時間がかかる場合がございますが、今しばらくお待ちください。

12. インストール後「ラスト ページの印刷」ボタンをクリックします。プリンターのテストページ印刷が成功すれば、ドライバーを正しくインストールできたということになります。

3.1.2.3. ワイヤレスネットワーク接続方式でインストールする

ワイヤレスネットワークの接続方法は、インフラストラクチャーモードと WI-FI ホットスポットモードの 2 種類に対応しています。（詳細はセクション [5](#) を参照して下さい）。

3.1.2.3.1. インフラストラクチャーモードでインストールする

1. コンピューターをアクセスポイント(ワイヤレスルーター)に接続します。
2. プリンターをコンピュータに USB ケーブル経由により接続し、プリンターの電源を入れてください。
3. コンピューターの CD-ROM に添付のインストール CD を挿入してください：
 - ・ Windows XP システム：自動的にインストール手続きが開始されます。
 - ・ Windows 7/Vista/Server 2008 システム：自動再生インターフェイスが立ち上がりますので「Autorun.exe」をクリックしてインストール手続きを再生してください。
 - ・ Windows 8 システム：DVD RW ドライバーがコンピュータデスクトップの右上の端にあらわれるので、ポップアップウィンドウのどこかをクリックすると、「自動再生」によりインストール過程が開始されます。
 - ・ Windows 10 システム：「DVD RW ドライバー」がコンピュータデスクトップの右上の端にあらわれるので、ポップアップウィンドウのどこかをクリックすると、「自動再生」によりインストール過程が開始されます。



- 注：** ・ コンピューの種類によってはシステム環境により、CD の自動演奏ができないことがあります。「コンピュータ」のアイコンをダブルクリックして、「DVD RW ドライバー」を探してください。その後「DVD RW ドライバー」をクリックすると、インストール過程が開始されます。

4. ライセンス契約書をお読みいただいた後、右下隅の「同意します」ボタンをクリックしてドライバーインストールインターフェイスに進んでください。
5. ドライバーインストールインターフェイスの下部の「手動インストール」をクリックし、手動インストールインターフェイスに進んでください。
6. インストール言語及びプリンターモデルを選択してください。
7. 「新しいネットワークに接続しているプリンター」を選択し、「インストール」をクリックしてください。

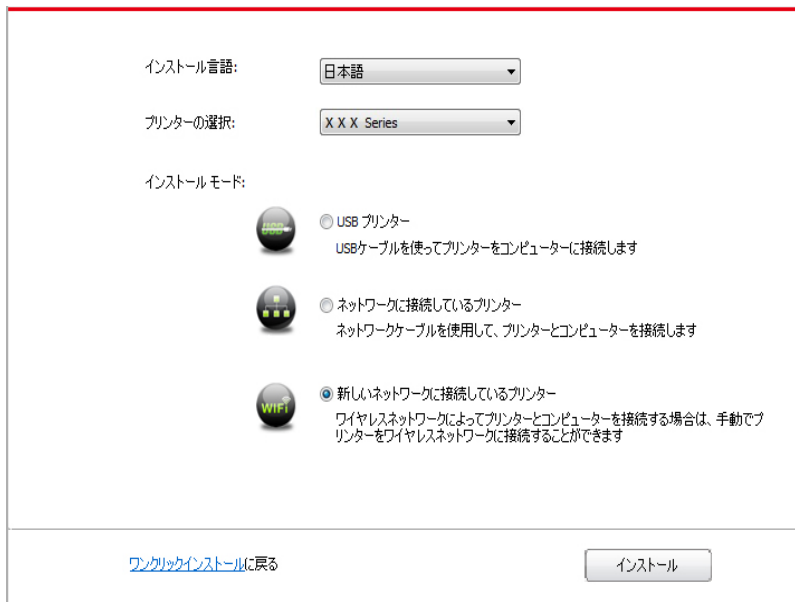

8. 表示されたワイヤレス設定画面で、「はい、プリンターのワイヤレスネットワークを設定します」を選択します。ヒントに従って操作し、プリンターをワイヤレスネットワークに接続します（設定方法については、セクション [5.1.1](#) をご参照ください）。

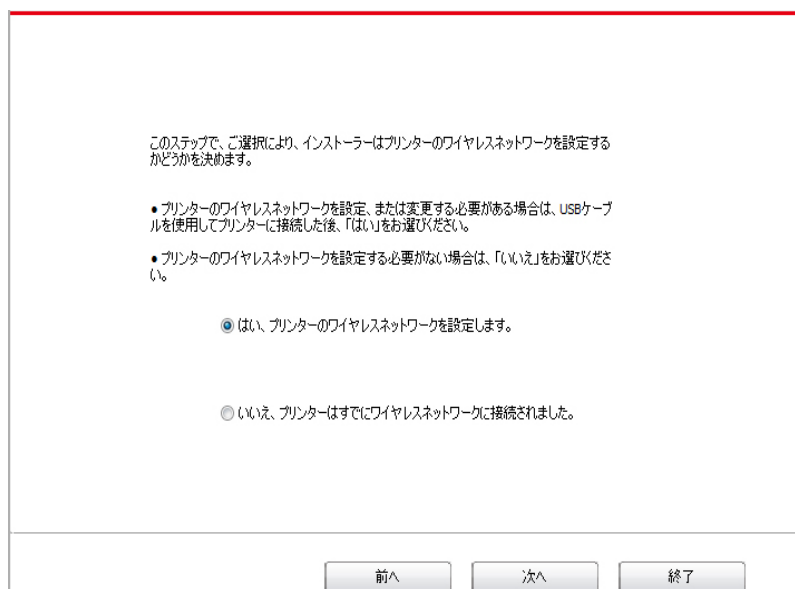

9. ワイヤレスネットワーク環境設定が完了した後、インストールソフトウェアは自動的にプリンターを検索します。検索プロセスは時間がかかる場合があります。

10. 接続するプリンターを選択して、「次へ」をクリックします。

● 検出されたプリンター

プリンター名	IP アドレス	ホスト名
<input checked="" type="checkbox"/> X X X Series PCL6 0001	10.10.148.140	X X X -779888

ホスト名のリストからプリンターをインストール

● IP アドレスまたはホスト名を手動で追加

- 注：** ・ ご希望のプリンターが検出されたプリンターのリストに存在しない場合は、「更新」ボタンをクリックして再検索してください。
- ・ プリンターの IP アドレスがプリンタードライバーがホスト ID によりインストールされ変更された場合、ドライバーを再インストールすることなく直接印刷することもできます。ホスト ID によりプリンタードライバーをインストールする必要がある場合は、「ホスト ID による一覧よりのプリンターのインストール」オプションを確認してください。
 - ・ IP アドレスまたはホスト名を手動で追加する場合は、接続するプリンターの IP アドレスまたはホスト名を知る必要があります（印刷方法については [第8.1.1.3節](#) をご確認ください）。

11. ソフトウェアはドライバーを自動的にインストールしますが、インストールプロセスには時間がかかることがあります。お客様のコンピュータ環境によって時間がかかる場合がございますが、今しばらくお待ちください。

12. インストール後「ラスト ページの印刷」ボタンをクリックします。プリンターのテストページ印刷が成功すれば、ドライバーを正しくインストールできたということになります。

3.1.2.3.2. Wi-Fi ホットスポットモードでインストールする

1. プリンターとコンピューターの電源をオンにします。
2. コンピューターとプリンターを Wi-Fi ホットスポットモードで接続します。(設定方法はセクション [5.2.2](#) を参照して下さい)。
3. コンピューターの CD-ROM に添付のインストール CD を挿入してください：
 - ・ Windows XP システム：自動的にインストール手続きが開始されます。
 - ・ Windows 7/Vista/Server 2008 システム：自動再生インターフェイスが立ち上がりますので「Autorun.exe」をクリックしてインストール手続きを再生してください。。
 - ・ Windows 8 システム：「DVD RW ドライバー」がコンピュータデスクトップの右上の端にあらわれるので、ポップアップウィンドウのどこかをクリックすると、「自動再生」によりインストール過程が開始されます。
 - ・ Windows 10 システム：「DVD RW ドライバー」がコンピュータデスクトップの右上の端にあらわれるので、ポップアップウィンドウのどこかをクリックすると、「自動再生」によりインストール過程が開始されます。



注：・ コンピューの種類によってはシステム環境により、CDの自動演奏ができないことがあります。「コンピュータ」のアイコンをダブルクリックして、「DVD RW ドライバー」を探してください。その後「DVD RW ドライバー」をクリックすると、インストール過程が開始されます。

4. ライセンス契約書をお読みいただいた後、右下隅の「同意します」ボタンをクリックしてドライバーインストールインターフェイスに進んでください。
5. ドライバーインストールインターフェイスの下部の「手動インストール」をクリックし、手動インストールインターフェイスに進んでください。
6. インストール言語及びプリンターモデルを選択してください。
7. 「新しいネットワークに接続しているプリンター」を選択し、「インストール」をクリックしてください。

The screenshot shows a software installation window with the following elements:

- インストール言語:** A dropdown menu set to "日本語".
- プリンターの選択:** A dropdown menu set to "X X X Series".
- インストールモード:** Three radio button options:
 - USB プリンター
USBケーブルを使ってプリンターをコンピュータに接続します
 - ネットワークに接続しているプリンター
ネットワークケーブルを使用して、プリンターとコンピュータを接続します
 - 新しいネットワークに接続しているプリンター
ワイヤレスネットワークによってプリンターとコンピュータを接続する場合は、手動でプリンターをワイヤレスネットワークに接続することができます
- At the bottom left: [ワンクリックインストールに戻る](#)
- At the bottom right: **インストール** button

8. 表示されたワイヤレス設定画面で、「いいえ、プリンターはすでにワイヤレスネットワークに接続されました」を選択して、「次へ」をクリックします。

The screenshot shows a confirmation screen with the following text and options:

このステップで、ご選択により、インストーラーはプリンターのワイヤレスネットワークを設定するかどうかを決めます。

- プリンターのワイヤレスネットワークを設定、または変更する必要がある場合は、USBケーブルを使用してプリンターに接続した後、「はい」をお選びください。
- プリンターのワイヤレスネットワークを設定する必要がない場合は、「いいえ」をお選びください。

Radio button options:

- はい、プリンターのワイヤレスネットワークを設定します。
- いいえ、プリンターはすでにワイヤレスネットワークに接続されました。

At the bottom, there are three buttons: **前へ**, **次へ**, and **終了**.

9. インストールソフトウェアは自動的にプリンターを検索しますが、検索プロセスは時間がかかる場合があります。

10. 接続するプリンターを選択して、「次へ」をクリックします。

プリンター名	IP アドレス	ホスト名
<input checked="" type="checkbox"/> X X X Series PCL6 0001	10.10.148.140	X X X -779888



注：・ ご希望のプリンターが検出されたプリンターのリストに存在しない場合は、「更新」ボタンをクリックして再検索してください。

・ プリンターの IP アドレスがプリンタードライバーがホスト ID によりインストールされ変更された場合、ドライバーを再インストールすることなく直接印刷することもできます。ホスト ID によりプリンタードライバーをインストールする必要がある場合は、「ホスト ID による一覧よりのプリンターのインストール」オプションを確認してください。

・ IP アドレスまたはホスト名を手動で追加する場合は、接続するプリンターの IP アドレスまたはホスト名を知る必要があります（印刷方法については [第8.1.1.3節](#) をご確認ください）。

11. ソフトウェアはドライバーを自動的にインストールしますが、インストールプロセスには時間がかかる場合があります。お客様のコンピュータ環境によって時間がかかる場合がございますが、今しばらくお待ちください。

12. インストール後「ラスト ページの印刷」ボタンをクリックします。プリンターのテストページ印刷が成功すれば、ドライバーを正しくインストールできたということになります。

3.1.3. ドライバーのアンインストール方法

下記操作は Windows 7 を例にしています。ご使用のコンピュータの画面情報はオペレーティングシステムによって違う可能性があります。

1. コンピューターの「スタート」メニューをクリックして、「すべてのアプリ」をクリックします。

2. 「Pantum」をクリックして、それから「Pantum XXX Series」をクリックします（「Pantum XXX Series の XXX」は製品モデルを意味しています。）

3. 「アンインストール」をクリックして、アンインストール画面の説明に従い、ドライバーソフトウェアを削除します。

4. ドライバーのアンインストールが完成した後、コンピュータを再起動します。

3.2. Mac の場合のドライバーインストール

・ Mac システムでのドライバーインストールは、ドライバーインストールとプリンター追加の二つの手順があります。

・ 有線または無線ネットワークを使用しドライバーソフトウェアをインストール場合は、プリンターの Bonjour 名を知る必要があります。「ネットワーク設定ページ」を印刷し、確認してください（印刷方法については [第 8.1.1.3 節](#) をご確認ください）。

3.2.1. ドライバーソフトウェアのインストール

下記操作は Mac 10.11 を例にしています。ご使用のコンピューターの画面情報はオペレーティングシステムによって違う可能性があります。

1. プリンターとコンピューターの電源をオンにします。
2. コンピューターの CD ドライブに付属のインストール CD-ROM を挿入して、インストーラーパッケージ「Pantum XXX Series」をダブルクリックします。（Pantum XXX Series の「XXX」は製品モデルを意味しています。）



3. 「続ける」をクリックします。

4. 使用許諾契約書を読んで、「続ける」をクリックします。

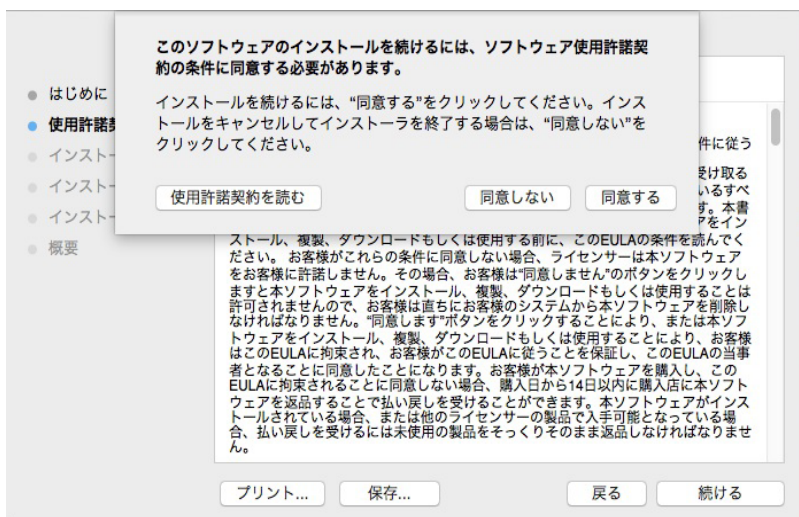

5. 表示されたヒント画面で、「同意する」をクリックして、使用許諾契約を認めます。
6. 「インストール」をクリックします。
7. コンピューターのパスワードを入力して、「ソフトウェアをインストール」をクリックします。

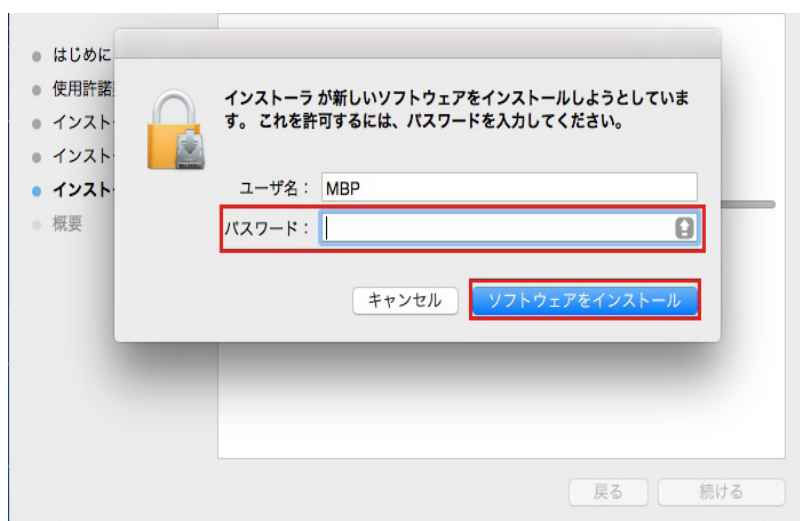

8. 表示されたヒント画面で、「インストールを続ける」をクリックします。
9. システムは自動的にドライバーのインストールを完成します。

・USBケーブルを使用してコンピューターとWi-Fiモデルのプリンターを接続する場合は、ドライバーインストール中に下図のようなワイヤレスネットワーク設定のヒント画面が表示されます。



- 注：**
- ・ 「OK」をクリックするとワイヤレスネットワーク設定ツールからプリンターのワイヤレスネットワークを設定できます。（設定方法は、セクション [5.1.1](#) を参照して下さい）設定終了後にUSBケーブルを外した後、表示される「プリンターを追加する」でネットワーク接続されているプリンターを追加することができます。（プリンターの追加方法は、セクション [3.3](#) を参照して下さい）。
 - ・ 「キャンセル」をクリックすると表示される「プリンターを追加する」からUSBケーブルで接続されたプリンターを追加することができます。（プリンターの追加方法はセクション [3.3](#) を参照して下さい）。

Wi-Fiに対応していないプリンターとコンピューターをUSBケーブルで接続する場合は、ドライバーインストール中に表示される「プリンターを追加する」からプリンターを追加することができます。（プリンターの追加方法はセクション [3.3](#) を参照して下さい）。

3.3. Mac システムでのプリンターの追加

3.3.1. USB ケーブル経由によるプリンターを追加

1. USB ケーブルを使用しプリンターとコンピューターを接続して、電源スイッチをオンにします。
2. コンピューターの「システム環境設定」-「プリンタとスキャナ」に入ります。
3. **+** ボタンをクリックして、「プリンタまたはスキャナを追加する」を選択します。
4. プリンターを選択して、表示された「使用」メニューの中で対応するプリンターモデルを選択します。
5. 「追加する」をクリックします。

3.3.2. 有線接続経由によるプリンターを追加

1. プリンターとコンピューターの電源をオンにします。
2. コンピューターを有線ネットワークに接続します。
3. ネットワークケーブルをプリンターのネットワークインターフェースに接続して、プリンターがコンピューターと同じネットワークに接続させていることを確保します(ネットワークの設定方法については、[セクション 4](#) をご参照ください)。
4. コンピューターの「システム環境設定」-「プリンタとスキャナ」に入ります。
5. **+** ボタンをクリックして、「プリンタまたはスキャナを追加する」を選択します。
6. プリンターを選択して、表示された「使用」メニューの中で対応するプリンターモデルを選択します。
7. 「追加する」をクリックします。

3.3.3. ワイヤレス接続経由によるプリンターを追加

1. プリンターとコンピューターの電源をオンにします。
2. コンピューターとプリンターがワイヤレスネットワーク接続を確立したことを確保します。



注： ・ インフラストラクチャーモードである場合は、ワイヤレスネットワークプリンターをアクセスポイント（ワイヤレスルーター）に接続します。接続方法については、[セクション 5.1](#) をご参照ください。
・ Wi-Fi ホットスポットモードで接続する場合は、対応機器とワイヤレスネットワークプリンターを直接接続します。接続方法は、[セクション 5.2](#) を参照して下さい。

3. コンピューターの「システム環境設定」-「プリンタとスキャナ」に入ります。
4. **+** ボタンをクリックして、「プリンタまたはスキャナを追加する」を選択します。
5. プリンターを選択して、表示された「使用」メニューの中で対応するプリンターモデルを選択します。
6. 「追加する」をクリックします。

有線ネットワークの設定 (有線ネットワークモデル 向け)

4

章

4. 有線ネットワークの設定 (有線ネットワークモデル向け)	2
4.1. IP アドレスの設定	2
4.2. ネットワークへのプリンターのインストール	3
4.3. ネットワーク製品の設定	4
4.3.1. ネットワーク設定の表示と変更	4
4.3.2. Web サーバーのログイン パスワードの設定と変更	4
4.3.3. 出荷時の設定に戻す	4

4. 有線ネットワークの設定 (有線ネットワーク モデル向け)

場合によっては、プリンターのネットワーク パラメーターをいくつか設定する必要があります。これらのパラメーターは、組み込み Web サーバーから設定できます。

4.1. IP アドレスの設定

プリンターの IP アドレスは DHCP 機能により自動的に取得することもできますし、手動で設定することもできます。

| 自動設定

本プリンターでは、DHCP 自動設定機能がデフォルトで有効になっています。

1. ネットワーク ケーブルを使ってプリンターをネットワークに接続し、開始準備作業を完了します。
2. プリンターはサーバーによって割り当てられた IP アドレスを自動的に取得します。自動取得した IP アドレスは、数分後に使用することができます。



- 注:**
- DHCP によって自動的に IP アドレスを取得できない場合は、デフォルトの IP アドレス 169.254.xx.xx が自動的に使用されます。
 - プリンターが長期間使用されていない場合やネットワーク アクセス ポイントが変更された場合には、DHCP の特性により、ネットワークから自動的に割り当てられた IP アドレスが変化し、プリンターに接続できなくなることがあります。DHCP 機能を有効にする場合は、ネットワークから自動的に割り当てられた IP アドレスをプリンターの Mac アドレスと関連付けることをお勧めします。

| 手動設定

IP アドレスを Web ブラウザーのアドレスバーに入力し、組み込み Web サーバーを開きます。

1. ナビゲーション バーの [設定] をクリックして、[設定] ページを開きます。
2. [ネットワーク設定] - [IPv4 設定] を選択します。
3. IP アドレス割り当てモード (手動)、IP アドレス、サブネット マスクを設定します。その他の項目は任意です。
4. [適用] をクリックして設定を保存します。



- 注:**
- 組み込み Web サーバーを使用して、IP アドレス割り当てモードを自動または手動に変更できます。

4.2. ネットワークへのプリンターのインストール

この設定では、プリンターをネットワークに直接接続して、ネットワーク上のすべてのコンピューターから直接プリンターで印刷できるようにします。

1. プリンターを起動する前に、プリンターのLANポートにLANケーブルを接続します。
2. プリンターを起動し、コントロールパネルのステータスインジケーターが準備完了状態になるまで待ちます (下図を参照)。

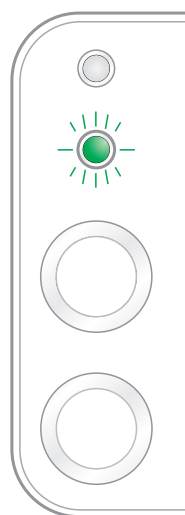

3. コンピューターにプリンターの CD-ROM を挿入します。ソフトウェアのインストーラーが起動しない場合は、CD-ROM で setup.exe ファイルを検索し、そのファイルをダブルクリックして実行してください。
4. インストーラーの操作指示に従ってください。
5. 操作を続けて、インストールを完了します。



- 注:**
- インストーラーにプリンターを選択するように指示されたら、[検出されたプリンター] リストから適切なプリンター名を選択します。
 - [検出されたプリンター] リストにプリンター名が表示されない場合は、[更新] ボタンをクリックしてネットワーク上のプリンターを再検索します。
 - 接続するプリンターの IP アドレスが判明している場合は、[インストール用の IP アドレスを指定します] を選択して、その IP アドレスを入力することができます。

4.3. ネットワーク製品の設定

4.3.1. ネットワーク設定の表示と変更

組み込み Web サーバーを使用して、IP 設定を表示したり変更することができます。

1. コントロール パネルの [キャンセル/続行] ボタンを長押しして Demo 情報ページを印刷し、プリンターの IP アドレスを確認します。Demo ページを印刷するには、アイドル状態のときにコントロールパネルのボタンを長押しします (下図を参照)。
2. Web ブラウザーのアドレスバーに IP アドレスを入力し、組み込み Web サーバーにアクセスします。
3. [設定] タブをクリックして、ネットワーク情報を表示します。必要に応じて、設定を変更します。



4.3.2. Web サーバーのログインパスワードの設定と変更

組み込み Web サーバーを使用して、ネットワークのパスワードを設定、または、既存のパスワードを変更します。



注: ・デフォルトのユーザー名は「admin」、初期設定パスワードは「000000」です。

1. 組み込み Web サーバーを開くには、最初にログインしてください。
2. [管理設定] タブをクリックします。
3. パスワード ボックスとパスワードの確認ボックスに、新しいパスワードを入力します。
4. ウィンドウ下部の [適用] ボタンをクリックして設定を保存します。

4.3.3. 出荷時の設定に戻す

プリンターのパラメーター設定をすべてリセットする必要がある場合は、出荷時の設定に戻すことができます。出荷時の設定にリセットするには、プリンターの電源がオフの時に [キャンセル/続行] ボタンを長押しして電源をオンにし、プリンターが準備完了状態になるまで 10 秒間押し続けます。

ワイヤレスネットワーク設定 (Wi-Fiモデルに適用します)

5

章

5. ワイヤレスネットワーク設定 (Wi-Fi モデルに適用します).....	2
5.1. インフラストラクチャモード.....	2
5.1.1. ワイヤレスネットワーク設定ツール.....	2
5.1.2. Wi-Fi Protected Setup (WPS) 設定.....	7
5.1.3. 接続している Wi-Fi ネットワークの閉じる方法.....	7
5.2. Wi-Fi ホットスポットモード.....	7
5.2.1. 事前準備.....	7
5.2.2. Wi-Fi ホットスポット接続.....	8
5.2.3. Wi-Fi ホットスポット設定.....	8
5.3. ワイヤレスネットワーク設定でよくある問題.....	8

5. ワイヤレスネットワーク設定 (Wi-Fi モデルに適用します)

Wi-Fi 対応のプリンターはインフラストラクチャーモードと Soft-AP モードに対応していますが、コンピューターとプリンター間の接続は通常どちらかのモードでの接続となります。ワイヤレスネットワークの設定中に問題が発生した場合は、「セクション 5.3 ワイヤレスネットワーク設定でよくある問題」を参照して下さい。



インフラストラクチャーモード: ワイヤレスルーターを介してワイヤレスデバイスに接続します

1. アクセスポイント(ワイヤレスルーター)。
2. ワイヤレスネットワークプリンター。
3. ワイヤレスネットワークを介してアクセスポイントに接続しているコンピューター。
4. ネットワークケーブルを介してアクセスポイントに接続しているコンピューター。



Soft-AP

ワイヤレス コンピューターをワイヤレス デバイスに直接接続します。

5.1. インフラストラクチャーモード

アクセスポイント(ワイヤレスルーター)を介して、コンピューターとプリンターを接続することができます。アクセスポイント(ワイヤレスルーター)の接続方式はワイヤレスネットワーク設定ツールと Wi-Fi Protected Setup (WPS) 設定の 2 種類に分けます。

重要: ワイヤレスネットワークの設定を行う前に、ご使用のアクセスポイント(ワイヤレスルーター)の SSID とパスワードを知らなければなりません。これはワイヤレスネットワークを設定する時に必要です。分からない場合は、ネットワークの係員またはアクセスポイント(ワイヤレスルーター)のメーカーにお問い合わせください。

5.1.1. ワイヤレスネットワーク設定ツール

ご使用のコンピューターはすでにドライバーソフトウェアをインストールし、ワイヤレスネットワークに接続したことがあるが、ワイヤレスネットワークが変わった場合は、ワイヤレスネットワーク設定ツールによって設定し直すことができます。

5.1.1.1. 事前準備

1. アクセスポイント(ワイヤレスルーター)。
2. ネットワークに接続されているコンピューター。
3. ワイヤレスネットワーク機能を有するプリンター。

5.1.1.2. ワイヤレスネットワーク設定ツールの設定方法

1. コンピューターでのワイヤレスネットワーク設定ツールを起動します。

1) Windows システム: コンピューターの「スタートメニュー」-「すべてのアプリ」-「Pantum」-「製品名」-「ワイヤレスネットワーク設定ツール」をクリックします。

2) Mac システム: コンピューターの Finder メニュー欄の「移動」-「アプリケーション」-「Pantum」-「Utilities」-「Wireless Network Configuration Tool」をクリックします。

2. USB ケーブルを使用して、接続し設定します。

下記画面で「はい、インストール用の USB ケーブルを持っています」を選択して「次へ」をクリックします。



2.1. コンピューターはすでにワイヤレスネットワークに接続されました。

1) ワイヤレスネットワーク設定ツールはデフォルトでこのコンピューターが接続しているワイヤレスネットワークを選択します。画面のヒントに従って設定を完成してください。

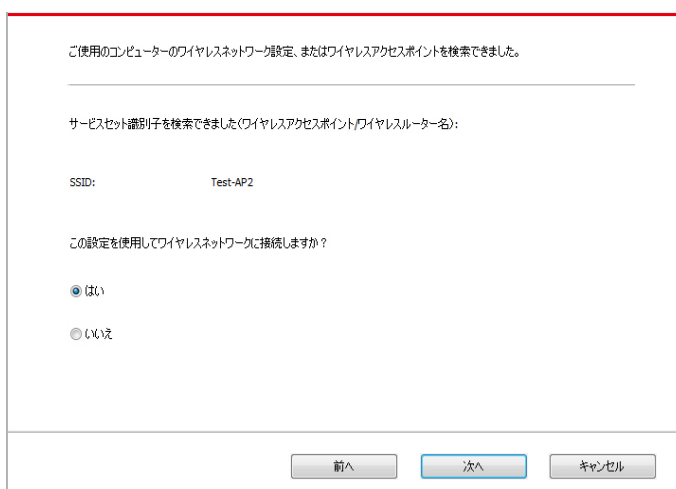

注: • 選択頂くSSIDはコンピューターを接続しているアクセスポイント(ワイヤレスルーター)と同じSSIDです。

2) 他のワイヤレスネットワークに接続したい場合は、「キャンセル」を選択して、他のワイヤレスネットワークを設定してください。画面のヒントに従って設定を完成してください。

下記リストから対応なサービスセット識別子 (SSID) を選択、または、手動でSSIDを入力してください。そして、必要に応じてパスワードを入力してください。最後に、「次へ」をクリックして設定を行ってください。

SSID	暗号化方式	信号強度
Test-AP2	WPA/WPA2	100%
Test-AP3	WPA/WPA2	100%

サービスセット識別子 (SSID):
Test-AP3

暗号化方式:
WPA/WPA2

パスワード:
 パスワードの表示

更新

前へ 次へ キャンセル

 **注：** • 現在、プリンターがサポートしているセーフモードは三種類あります：None、WEP と WPA/WPA2 です。

1) None: 暗号化方式を一切使用していません。

2) WEP: WEP (Wired Equivalent Privacy) の使用によって、安全秘密鍵方式でデータの発信と受信を行います。WEP 秘密鍵は 64 と 128 位の暗号化ネットワークに適用し、数字とアルファベットを同時に含むことができます。

3) WPA/WPA2: Wi-Fi Protected Access Pre-shared Key であり、TKIP または AES 暗号化 (WPS - Personal) の使用によって、ワイヤレスデバイスをアクセスポイントに接続させます。WPA/WPA2 はキャラクター数が 8 ~ 63 範囲内の Pre-shared Key (PSK) を使用しています。

• デフォルトでは「パスワードの表示」オプションにチェックが入っていません。チェックが入っている場合は、入力したパスワードが表示されます。

2.2. コンピューターはワイヤレスネットワークに接続されていません。

下記画面で、アクセスポイント(ワイヤレスルーター)の SSID (SSID は大小文字を区別する)とパスワードを入力して、画面のヒントに従って設定を完成します。

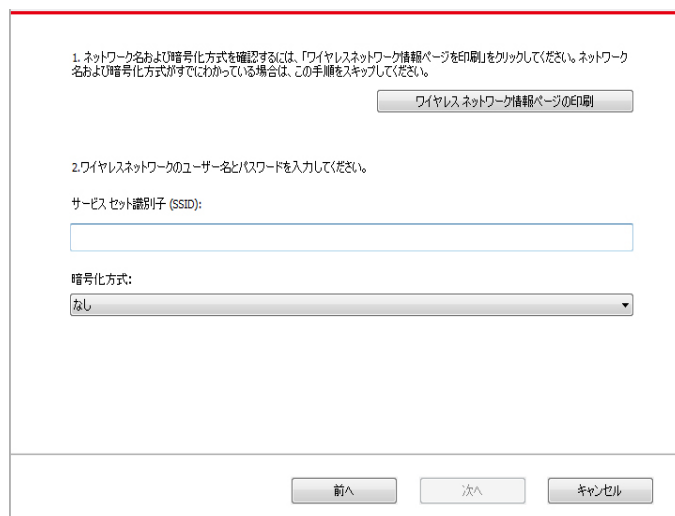

1. ネットワーク名および暗号化方式を確認するには、「ワイヤレスネットワーク情報ページを印刷」をクリックしてください。ネットワーク名および暗号化方式がすでにわかっている場合は、この手順をスキップしてください。

ワイヤレスネットワーク情報ページの印刷

2. ワイヤレスネットワークのユーザー名とパスワードを入力してください。

サービスセット識別子 (SSID):

暗号化方式:

なし

前へ 次へ キャンセル



- 注：**
- アクセスポイント(ワイヤレスルーター)の SSID が分からない場合は、[ワイヤレスネットワーク情報ページの印刷] をクリックして、アクセスポイント(ワイヤレスルーター)の SSID をご確認ください。
 - ワイヤレスネットワーク設定が完成した後、プリンターが正常に動作しない場合は、ドライバソフトウェアをインストールし直して下さい。

3. WPS 接続を使用します。

下記画面で、「いいえ、インストール用の USB ケーブルを持っていません」を選択して、「次へ」をクリックします。



USBケーブルを使ってワイヤレスコンピューターに接続する方式は、お勧めのワイヤレスネットワーク設定方式です。

USBケーブルをお持ちでしょうか？

はい、インストール用のUSBケーブルを持っています。

いいえ、USBケーブルを持っていません。



ヒント: USBケーブルを持っていない場合は、無線方式によりプリンターを設定できます(高級方式)。

次へ キャンセル

1) WPS 方式を使用して、下記手順を実行して、プリンターにて無線ネットワークをオンにします。(WPS 設定の詳細については、セクション 5.1.2 をご参照ください)

WPS方式を使用して、下記手順を実行して、プリンターにて無線ネットワークをオンにします。

1. プリンター上のWi-Fiボタンを2秒以上押しします。

2. アクセスポイントをWPSモードに設定します。
詳細については、アクセスポイント付属のガイドブックを参照ください。



3. 上記手順を完了した後、[次へ]をクリックします。

設定の途中で問題が発生した場合は、プリンターをよりワイヤレスアクセスポイントの近く(しばらく置いてください)。

前へ 次へ キャンセル

2) プリンター上の Wi-Fi ランプの状態により、プリンターの接続が成功であるかどうかを判断できません。設定が失敗した場合は、「前へ」をクリックして、もう一度設定してください。設定が成功した場合は、「終了」ボタンをクリックして、設定を完成してください。

プリンター上のWi-Fiランプをチェックします。ランプはどのような状態でしょうか？

 ランプが点きません。設定は失敗しました。[前へ]をクリックして、もう一度設定してください。

 ランプが点灯しています。設定は成功しました。

ヒント: ランプが点灯している場合は、プリンターを設定していますので、しばらくお待ちください。

前へ 次へ キャンセル



注： • ワイヤレスネットワーク設定が完成した後、プリンターが正常に動作しない場合は、ドライバソフトウェアをインストールし直して下さい。

5.1.2.Wi-Fi Protected Setup (WPS) 設定

アクセスポイント(ワイヤレスルーター)が Wi-Fi Protected Setup (WPS)をサポートしている場合は、プリンターコントロールパネル上の「Wi-Fi」ボタンとアクセスポイント(ワイヤレスルーター)上の WPS ボタンをそれぞれ押して、プリンターをワイヤレスネットワークに接続することができます。

5.1.2.1. 事前準備

1. アクセスポイント(ワイヤレスルーター)が Wi-Fi Protected Setup (WPS)をサポートしている。
2. ワイヤレスネットワーク機能を有するプリンター。

5.1.2.2.Wi-Fi Protected Setup (WPS) 設定方法

1. プリンターとアクセスポイント(ワイヤレスルーター)の電源スイッチをオンにします。
2. プリンターが準備完了モードであることを確保します。

 **注：** • プリンターがスリープモードである場合は、コントロールパネル上の任意なボタンを押せば、プリンターは復帰します。

3. プリンターコントロールパネル上の「Wi-Fi ボタン」を、プリンターの Wi-Fi ランプが青く点滅しているまで、2 秒以上押します。
 4. 2分以内にアクセスポイント(ワイヤレスルーター)上の「WPS ボタン」を押す必要があります。
 5. アクセスポイント(ワイヤレスルーター)とプリンターがワイヤレスネットワーク接続をしている時、プリンターの Wi-Fi ランプが青く点滅します。接続が成功した後、プリンターの Wi-Fi ランプが青く点灯します。
- 2 分以内に接続を確立できない場合は、プリンターは準備完了モードに戻り、Wi-Fi ランプがオフし、Wi-Fi Protected Setup (WPS) 接続が失敗します。接続し直す必要がある場合は、前記手順 3-4 を繰り返してください。

 **注：** • Wi-Fi Protected Setup (WPS) 接続が成功した後、ワイヤレスネットワーク方式でプリントしたい場合は、ドライバーソフトウェアをインストールしてください。

5.1.3. 接続している Wi-Fi ネットワークの閉じる方法

上記手順に従って、インフラストラクチャモードのワイヤレスネットワーク接続を完成します。接続している状態で、コントロールパネル上の Wi-Fi ランプが点灯します。この時、このボタンを 2 秒以上押すと、Wi-Fi 接続を切断できます (Wi-Fi ランプがオフになります)。

5.2.Wi-Fi ホットスポットモード

アクセスポイント(無線ルーター)を使用せずに、無線対応のコンピューターと無線対応のプリンターを接続することができます。

5.2.1. 事前準備

1. Wi-Fi ホットスポット対応プリンター。
2. 無線対応コンピューター。

5.2.2.Wi-Fiホットスポット接続

プリンターのWi-Fi に接続する前に、プリンターのWi-Fiホットスポットモードを起動してください。起動するには、内蔵の Web サーバーにログインし、「設定」-「無線LANの設定」-「無線LANスポット」の順にクリックし、ホットスポットを「有効」状態にします。

5.2.3.Wi-Fi ホットスポット設定

プリンターのワイヤレス ホットスポットがアクティブな場合は、検索して直接接続することができます。ワイヤレス ホットスポットはデフォルトで有効になっており、デフォルトのパスワードは“12345678”です。プリンター固有の SSIDとパスワードは、“WiFi設定印刷”を選択すると印刷される“WiFi設定情報ページ”に記載されています。接続後は、Web設定方法に従って設定を完了できます。

5.3. ワイヤレスネットワーク設定でよくある問題

1. プリンターが見つからない

- コンピューター、アクセスポイント(ワイヤレスルーター)またはプリンターの電源スイッチをオンにしたかどうか。
- コンピューターとプリンターは USB ケーブルによって接続されているかどうか。
- プリンターはワイヤレスネットワーク接続をサポートしているかどうか。

2. ネットワークに接続されている時、SSID が見つからない

- アクセスポイント(ワイヤレスルーター)の電源スイッチをオンにしたかどうかを確認してください。
- ご希望のアクセスポイント(ワイヤレスルーター)の SSID を検索できませんでした。アクセスポイントの SSID を確認して、もう一度接続を試みてください。
- アクセスポイント(ワイヤレスルーター)の設定が変わった度に、必ずプリンターのワイヤレスネットワークを再設定してください。

3. 接続に失敗しました

- アクセスポイント(ワイヤレスルーター)とプリンターのセーフモードやパスワードが正確であるかどうかを確認してください。
- プリンター周囲のワイヤレス受信をチェックしてください。ワイヤレスルーターがプリンターを遠く離れている、またはその間に障害物がある場合は、信号の受信に影響する可能性があります。
- アクセスポイント(ワイヤレスルーター)とプリンターの電源を一度オフにし再起動した後、もう一度設定を行います。

4. ネットワークの中でプリンターを使用している時に問題が発生した場合は、下記の検査を行ってください：

- ファイアウォールソフトによる封鎖で通信が遮断されているかどうかを確認します。コンピューターとプリンターが同じネットワークに接続されているのに検索できないのは、ファイアウォールソフトによる封鎖で通信が遮断されている可能性があります。ファイアウォールソフトのユーザーガイドを参照して、ファイアウォールを閉じ、改めてプリンターを検索してください。
- プリンターの IP アドレスの割り当てが正確であるかどうかを確認します。プリンターのネット設定情報ページを印刷して、IP アドレスを確認することができます。

•プリンターおよびコンピュータが同一のネットワークに存在している際は次のステップを参考に確認してください。

1) 以下にある、「適切にコマンドする」を選択してください。

a. Windows 8/10システム; スタートメニュー中の「検索」ボタンを選択して、「適切にコマンドする」と検索

バーに入力し、その後キーボードの「Enter」を押してください。

b. Windows 7/Vista/Server 2008システム: 「スタート」メニュー-「全プロセス」-「添付」-「適切にコマンドする」とクリックしてください。

2) ping及びプリンターIPアドレスを立ち上がったウインドウに入力し、「Enter」ボタンを押してください。

例えば、ping XXX.XXX.XXX.XXX (「XXX.XXX.XXX.XXX」はプリンターIPアドレスです)

3) RTTがウインドウに表示されている場合は、プリンターとコンピュータが同一のネットワークに存在していることを意味します。RTTがウインドウに表示されていない場合は、[第5章](#)を参考にしてプリンターワイヤレスネットワーク環境を再設定してください。



注: •アクセスポイント(ワイヤレスルーター)の関連情報は、当該ユーザーガイドを参照、またはアクセスポイント(ワイヤレスルーター)のメーカーにお問い合わせください。

Pantum Mobile Print

6

章

6. Pantum Mobile Print	2
6.1. Pantum Mobile Print とは	2
6.2. Pantum Mobile Printをダウンロードする	2
6.3. サポートされるモバイルオペレーションシステム	2
6.4. モバイルデバイスを使用してモバイル印刷を行う方法	2
6.4.1. Androidデバイス	2

6. Pantum Mobile Print

6.1. Pantum Mobile Print とは

Pantum Mobile Print は無料のアプリケーションで、これを使用すると、モバイル端末から直接写真、ドキュメント、Web ページを印刷できます。Pantumモバイルプリントは、解像度480*800dpi以上の3.5インチの画面が搭載されたAndroid 4.0-8.0バージョンのモバイルOSで使用できます。

Wi-Fi アクセス ポイントを介してモバイル デバイスをプリンターに接続します。Pantum Mobile Print アプリケーションをインストールしてネットワーク設定を構成するだけで、互換性のあるプリンターが自動的に検出されて印刷することができるため、非常に便利で効率的です。

6.2. Pantum Mobile Printをダウンロードする

Pantum Mobile Printアプリケーションをダウンロードするには、Pantum の公式 Web サイト www.pantum.com にアクセスしてください。

6.3. サポートされるモバイルオペレーションシステム

Android 4.4-8.0

6.4. モバイルデバイスを使用してモバイル印刷を行う方法

6.4.1. Androidデバイス

6.4.1.1. 前期準備事項

1. ワイヤレスネットワーク機能のあるプリンター。
2. Androidモバイルデバイス。

6.4.1.2. 操作手順

1. プリンターをオンにします。
2. Androidメインスクリーン上の「PANTUM」のアイコンをクリックすると次のインターフェイスが立ち上がりします。



3. インターフェイスの上部の「プリンタの追加」ボタンをクリックし、プリンターをいつも追加している方法で選択してください。

4. 必要な機能を選択し、機能のニーズに応じてセットアップしてください。



注：• Androidデバイスがプリンターを検出できない場合は、プリンターの電源が入っているか、および、プリンターのスイッチが入っているか、ご確認ください。

• 印刷に失敗した場合は、Androidモバイルデバイスがプリンターが接続されているワイヤレスネットワークにアクセスしているかどうかご確認ください。

• 詳細は添付のモバイル印刷ユーザーガイドをご参照下さい。

印刷

7

章

7. 印刷.....	2
7.1. 印刷機能.....	2
7.2. ヘルプドキュメントを開くには.....	3
7.3. 手差し両面印刷.....	4
7.4. 印刷ジョブのキャンセル.....	7

7. 印刷

7.1. 印刷機能

[印刷の基本設定] 内の様々なプロパティを設定することで、印刷機能が有効になります。印刷機能は以下の通りです。

機能	略図
手差し両面印刷	
部単位で印刷	
逆順で印刷	
1枚に複数のページを印刷	
ポスター印刷 (Windows システムのみ)	
拡大縮小印刷	
カスタム サイズ	



- 注:**
- [1 枚に複数のページを印刷] で [2 x 2 のポスター印刷] を選び、ポスター印刷機能を有効にします。
 - [印刷の基本設定] を開いて [ヘルプ] ボタンをクリックし、特定の機能についての説明を閲覧できます。ヘルプドキュメントを開く方法については、セクション 7.2 を参照してください。

7.2. ヘルプドキュメントを開くには

[印刷の基本設定] を開いて、[ヘルプ] ボタンをクリックします (Windows システムのみ)。ヘルプドキュメントには、印刷設定に関する情報が記載されているユーザーガイドが含まれています。

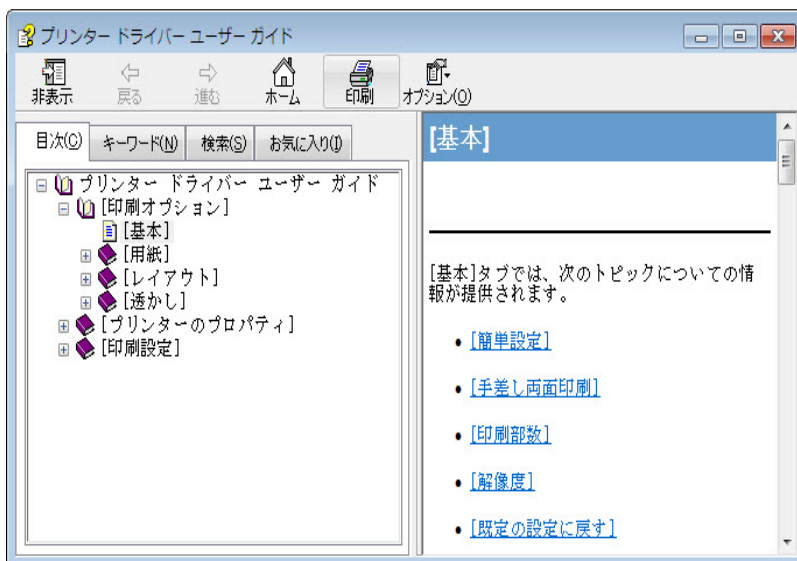

7.3. 手差し両面印刷

1. プリンタードライバーにより手差し両面印刷がサポートされます。



- 注：**
- 用紙が薄い場合、シワが寄ることがあります。
 - 用紙が丸まった場合、平らにしてから手動給紙トレイまたは自動給紙トレイに戻します。
 - 手差し両面印刷機能によって紙詰まりが発生した場合は、セクション 10.1 を参照して処理してください。

2. 印刷前に、自動給紙トレイに一定量の用紙がセットされているのを確認します。



- 注：**
- 用紙のセット方法については、セクション 2.2 を参照してください。
 - 自動給紙トレイで印刷できる印刷メディアのタイプの詳細については、セクション 2.1 を参照してください。標準的な用紙の使用をお勧めします。
 - 両面印刷に適さない用紙もあります。この場合に両面印刷を無理に行うと、プリンターが損傷する可能性があります。用紙の種類が厚紙または OHP フィルムの場合は、両面印刷を行わないでください。[印刷の基本設定] ダイアログボックスで [2 x 2 のポスター印刷] にチェックが入っている場合、両面印刷はサポートされません。
 - 自動給紙トレイに 150 枚を超える用紙がセットされている場合、紙が詰まり、中に給紙されなくなります。

3. 印刷を行うには、下記の手順に従います (Windows システムのみ)。

a) テキスト エディターのようなアプリケーションから、印刷するドキュメントを開き、[ファイル] メニューから、[印刷] を選択します。

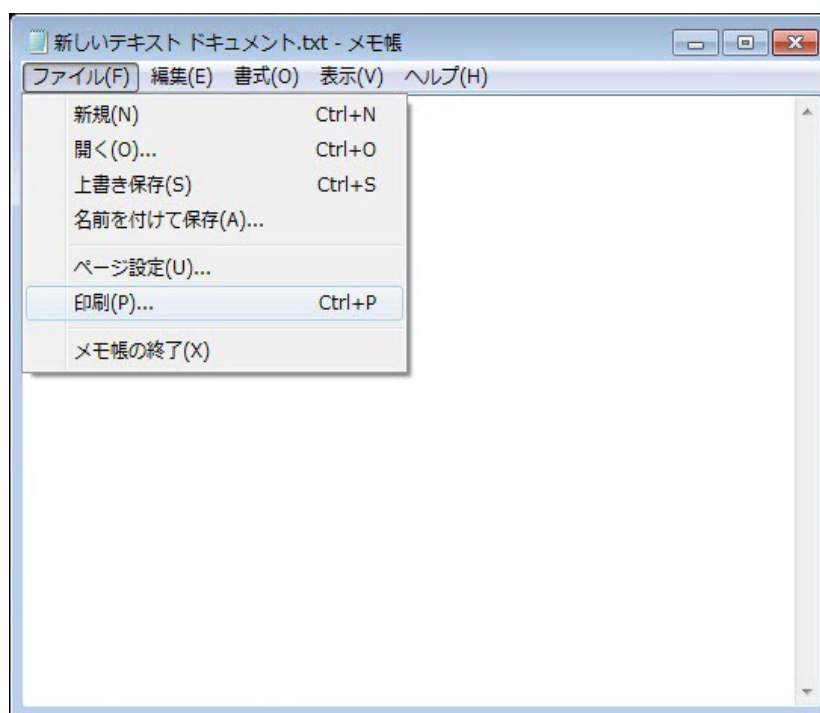

b) Pantum プリンターを選択します。

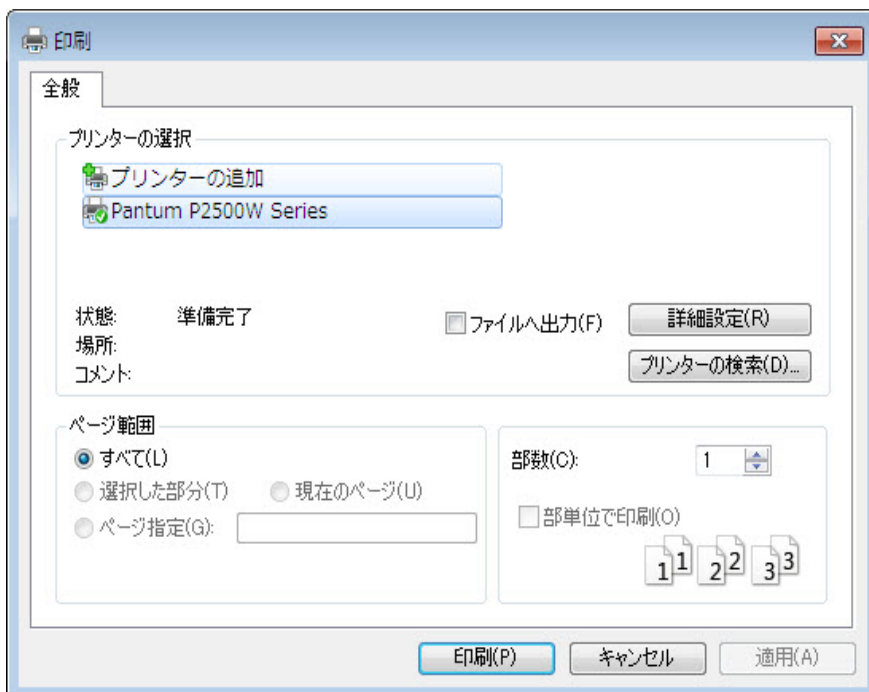

[詳細設定] をクリックして印刷の設定を行います。

c) [基本] タブで [手差し両面印刷] をオンにして、設定を確認した後、[OK] をクリックします。



d) [印刷] をクリックします。

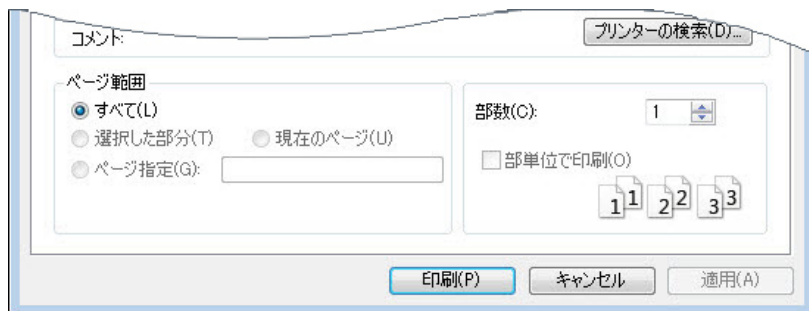

注： • 出力トレイをを起こして、印刷された用紙が滑り落ちないようにすることをお勧めします。出力トレイを起こさない場合は、すぐに印刷された文書を取り除くことをお勧めします。

e) [手差し両面印刷] を選択した後、印刷ジョブを送信すると、次のプロンプト ウィンドウが表示され、次の操作が指示されます。インターフェイスはモデルに応じて異なります。



f) プロンプトに従って用紙を裏返した後、プリンターの [続行] ボタンを押し、裏面の印刷に進みます。

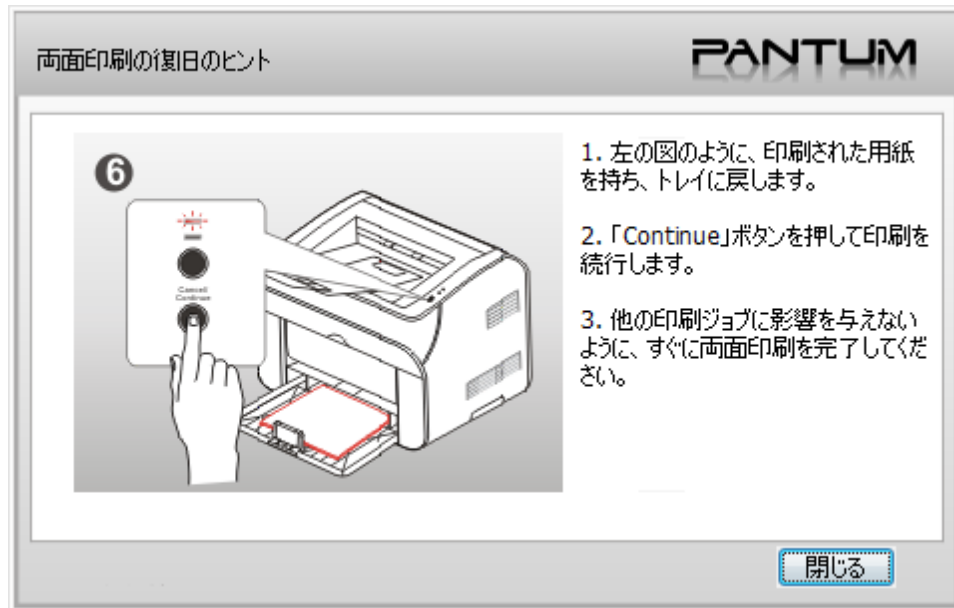

g) [閉じる] ボタンをクリックすると、プロンプト ウィンドウを閉じることができます。次に手差し両面印刷ジョブが発生するまで表示されません。

7.4. 印刷ジョブのキャンセル

印刷処理中にキャンセルしたいジョブをキャンセルするには、コントロール パネルの [キャンセル/続行] ボタンを押します。

コントロールパネル

8

章

8. コントロール パネル	2
8.1. P2200/P2500 シリーズのコントロール パネルの概要	2
8.1.1. コントロール パネルのボタンの機能	2
8.1.2. コントロール パネルの LED インジケータの機能	3

8. コントロールパネル

8.1. コントロールパネルの概要

プリンターのコントロールパネルのレイアウトには、下の図のように2つのボタンと2つのマルチカラーLEDインジケーターがあります。左側の図には、USB+Wi-Fiインターフェイスのあるプリンターのコントロールパネルが表示され、右側の図にはUSBインターフェイスのみがあるプリンターのコントロールパネルが表示されています。

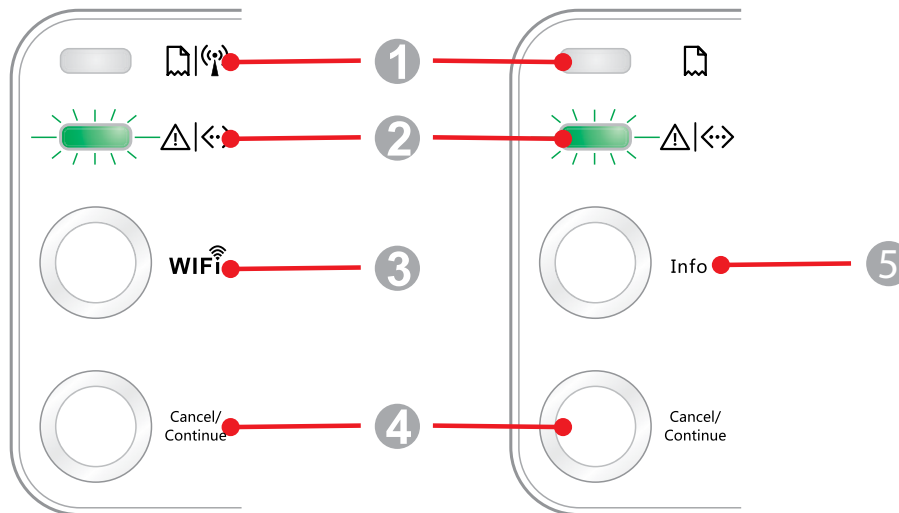

番号	名称
1	マルチカラー LED1 インジケーター
2	マルチカラー LED2 インジケーター
3	Wi-Fi 検索ボタン
4	[キャンセル / 続行] ボタン
5	情報ボタン

8.1.1. コントロールパネルのボタンの機能

8.1.1.1. Wi-Fi 検索ボタンの操作機能

Wi-Fi に接続されていない場合、このボタンを少しの間押しすると、Wi-Fi 接続が起動し、Wi-Fi ホットスポット AP を検索します。2 分以内にアクセスポイント (AP) が見つからなかった場合は、検索が停止します。

Wi-Fi 接続が存在していない場合、このボタンを押し続けると、WPS 接続が起動し、無線ルータの [WPS] ボタンを 2 分以内に押します。2 分以内に Wi-Fi 接続を確立できない場合は、WPS 接続が停止します。

Wi-Fi 印刷ジョブがない場合に Wi-Fi 接続が存在している場合、このボタンを押し続けると、Wi-Fi 接続が切断されます。

Wi-Fi 接続および Wi-Fi 印刷ジョブが存在している場合、ジョブが完了するまで待ってから、このボタンを押し続けて Wi-Fi 接続を切断します。

Wi-Fi 接続中または WPS 検索中に長押しすると、接続または検索をキャンセルできます。

8.1.1.2. [キャンセル / 続行] ボタンの操作機能

プリンターがスリープモードの場合、このボタンを押すか押し続けると、復帰できます。

印刷中にこのボタンを押し続けると、現在の印刷ジョブをキャンセルできます。

プリンターが準備完了モードの場合、このボタンを押し続けると、テストページを印刷できます。

8.1.1.3. 情報ボタンの操作機能

プリンターが準備完了モードの場合、このボタンを押し続けると、テストページを印刷できます。

8.1.2. コントロールパネルのLEDインジケータの機能

8.1.2.1. LED1の状態表示

LED1の状態表示の意味は下記のようになります。

番号	用紙またはWi-Fiに関するマルチカラーLED1の状態表示	状態に関する説明 (USB+Wi-Fi インターフェイスがあるプリンターの場合)	状態に関する説明 (USB インターフェイスがあるプリンターの場合)
1		Wi-Fi 接続が存在せず、用紙エラーがなく、スリープモード LED1 がオフ	Wi-Fi 接続が存在せず、用紙エラーがなく、スリープモード LED1 がオフ
2		Wi-Fi の検索中、用紙エラーの表示なし LED1 でゆっくりと緑色のライトが点滅している	なし
3		Wi-Fi の接続中、用紙エラーの表示なし LED1 で頻繁に緑色のライトが点滅している	なし
4		Wi-Fi 接続に成功し、用紙エラーがない LED1 で緑色のライトが点灯している	なし
5		用紙詰まり LED1 で赤いライトが点灯している	用紙詰まり LED1 で赤いライトが点灯している
6		印刷中に用紙切れになったか、給紙できない LED1 で頻繁に赤いライトが点滅している	印刷中に用紙切れになったか、給紙できない LED1 で頻繁に赤いライトが点滅している

8.1.2.2. LED2 の状態表示

LED2 の状態表示の意味は下記のようになります。

番号	データまたはカートリッジに関するマルチカラー LED2 の状態表示	状態に関する説明 (USB+Wi-Fi インターフェイスがあるプリンターおよび USB インターフェイスのみのプリンターの場合)
1		プリンターを起動してウォームアップ中、プリンターの省電力モードを解除してウォームアップ中、およびカバーを開いたり閉じたりしてプリンターをウォームアップ中。 LED2 でゆっくりと緑色のライトが点滅している
2		プリンターは準備完了の状態です。 LED2 で緑色のライトが点灯している
3		スリープ LED2 で緑色のライトが点灯していて、ゆっくりと点滅している
4		印刷中 マルチカラー LED2 で頻繁に緑色のライトが点滅している
5		トナー残量が少ない場合の警告 LED2 でオレンジ色のライトが点灯していて、頻繁に点滅している
6		カートリッジ エラー (セットされていない、不適合、使用期限切れ) LED2 でオレンジ色のライトが点灯している
7		重大なプリンター エラー (熱ローラーの異常、レーザー モーターの異常、通信エラー、カバーが開いているなど) LED2 で赤いライトが点灯している
8		パネルからジョブがキャンセルされた LED2 で頻繁にライトが点滅している

8.1.2.3. LED1 および LED2 の状態表示の意味

プリンターの動作状態についての情報については、インジケータの組み合わせのリストを参照してください。LED1 と LED2 の組み合わせの意味は下記のようになります。

番号	状態		状態に関する説明
	用紙または Wi-Fi (マルチカラー LED1)	データまたはカートリッジ (マルチカラー LED2)	
1			用紙詰まり、プリンターは準備完了の状態です。 LED1 で赤いライトが点灯し、LED2 はオフになっている
2			印刷中の用紙詰まり LED1 で赤いライトが点灯し、マルチカラー LED2 はオフになっている
3			用紙詰まり、トナー残量が少ない場合の警告 LED1 で赤いライトが点灯し、LED2 はオフになっている
4			用紙詰まり、カートリッジ エラー (セットされていない、不適合がある、使用期限切れ) LED1 で赤いライトが点灯し、LED2 はオフになっている
5			用紙詰まり、重大なプリンター エラー (熱ローラーの異常、レーザー モーターの異常、通信エラー、カバーが開いているなど) LED1 がオフになっていて、LED2 は赤いライトが点灯している
6			用紙詰まり、パネルからジョブがキャンセルされた LED1 がオフになっていて、LED2 で頻繁に緑色のライトが点滅している
7			印刷中に用紙切れになったか、給紙できず、用紙エラーのみが表示される LED1 で赤いライトが頻繁に点滅し、LED2 はオフになっている
8			印刷中に用紙切れになったか、給紙できず、トナー残量が少ないと警告される LED1 で赤いライトが頻繁に点滅し、LED2 はオフになっている
9			印刷中に用紙切れになったか、給紙できず、カートリッジエラーが発生している (セットされていない、不適合、使用期限切れ) LED1 がオフになっていて、LED2 はオレンジ色のライトが点灯している
10			印刷中に用紙切れになったか、給紙できず、重大なプリンター エラーが発生している (熱ローラーの異常、レーザー モーターの異常、通信エラー、カバーが開いているなど) LED1 がオフになっていて、LED2 は赤いライトが点灯している
11			印刷中の用紙切れまたは給紙切れのために、パネルからジョブがキャンセルされた LED1 で緑色のライトがオフになっていて、LED2 で頻繁に緑色のライトが点滅している

定期メンテナンス

9

章

9. 定期メンテナンス.....	2
9.1. プリンターのクリーニング	2
9.2. レーザートナー カートリッジのメンテナンス	4
9.2.1. レーザートナー カートリッジの使用およびメンテナンス.....	4
9.2.2. レーザートナー カートリッジの使用期間	4
9.2.3. レーザートナー カートリッジの交換.....	5

9. 定期メンテナンス

9.1. プリンターのクリーニング



注： ・汚れが落ちない場合は中性洗剤を使用してください。

次の手順にしたがってプリンターのクリーニングを行ってください。

1. 主電源スイッチをオフにして、電源コードと USB ケーブルを取り外します。

P2200/P2500 Series

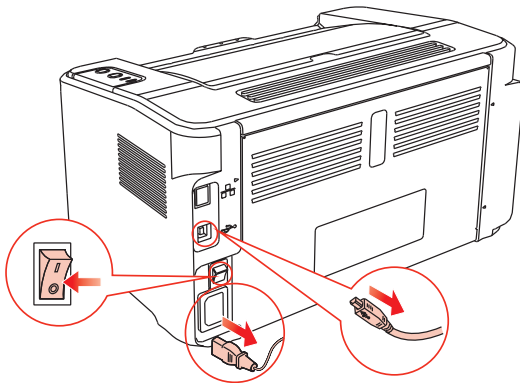

P2600 Series

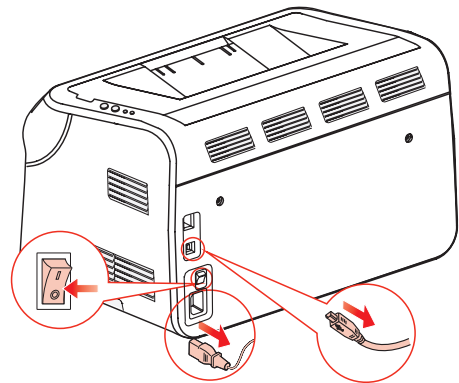

2. 柔らかい布を使い、プリンターの外側を拭きます。

P2200/P2500 Series

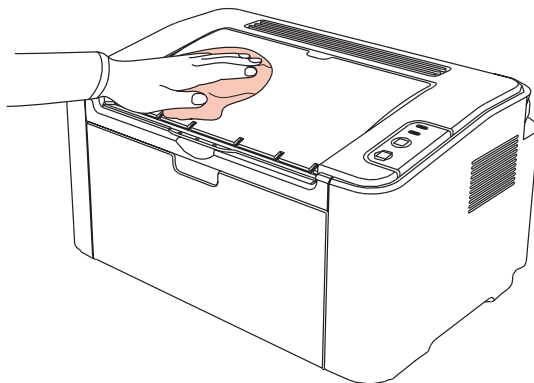

P2600 Series

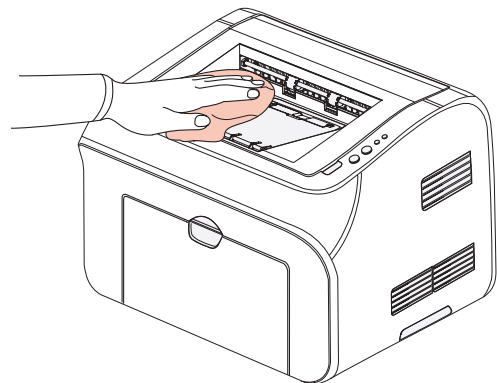

3. 上部カバーを開き、レーザートナーカートリッジを取り出します。

P2200/P2500 Series

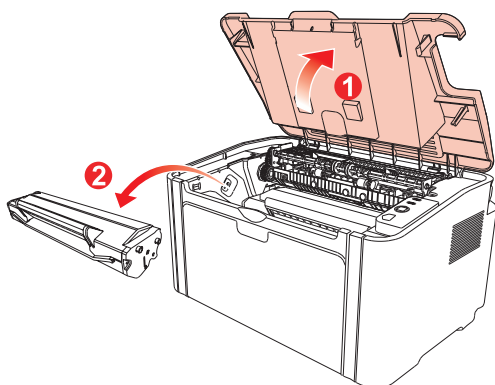

P2600 Series

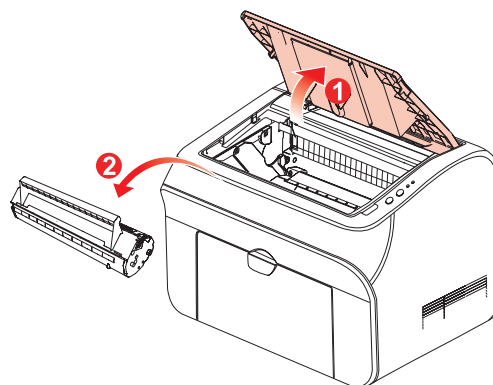

注： •レーザートナーカートリッジを取り出す際は、保護用の袋の中に入れるか、厚い紙で覆って、感光性のドラムに光を直接当てないようにして損傷を防ぎます。

4. 乾いた糸くずの出ない布で、下の図で陰になっている部分を軽く拭いてプリンターの内部をきれいにします。

P2200/P2500 Series

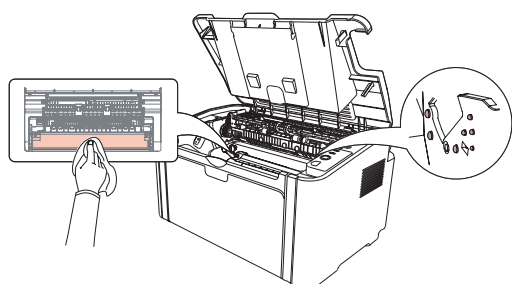

P2600 Series

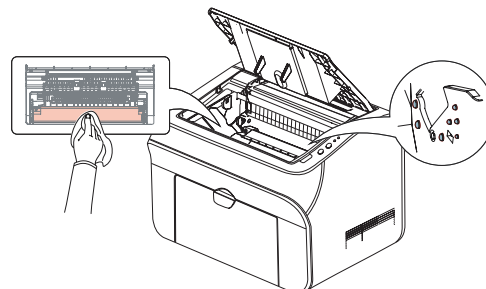

9.2. レーザー トナー カートリッジのメンテナンス

9.2.1. レーザー トナー カートリッジの使用およびメンテナンス

よりよい品質を得るためには、純正の Pantum レーザー トナー カートリッジをご使用ください。



注： レーザー トナー カートリッジを使用する際には、次のことに注意を払ってください。

- すぐに使用しないのであれば、パッケージからレーザー トナー カートリッジを取り出さないでください。
- 許可なく、レーザー トナー カートリッジを再充填しようとししないでください。この場合に起こる損傷はプリンターの保証では対応いたしません。
- レーザー トナー カートリッジは、低温低湿の環境で保管してください。
- レーザー トナー カートリッジ内部のトナーは可燃性です。火災の危険を避けるため、レーザー トナー カートリッジを発火元のそばに置かないでください。
- レーザー トナー カートリッジの取り出しまたは分解の際には、トナーの液漏れの問題に注意してください。トナーが液漏れして肌に触れたり、目や口にかかった場合は、すぐにきれいな水で洗い流し、気分が悪くなった場合は、すぐに医師の診察を受けてください。
- レーザー トナー カートリッジを保管する際は、子供の手の届かないところに保管してください。

9.2.2. レーザー トナー カートリッジの使用期間

レーザー トナー カートリッジの使用期間は、印刷ジョブが必要とするトナーの量によって変わります。

プリンターの LED インジケーターが、下の図のような状態を示す場合は、レーザー トナー カートリッジの使用期限が切れているため、交換する必要があります。

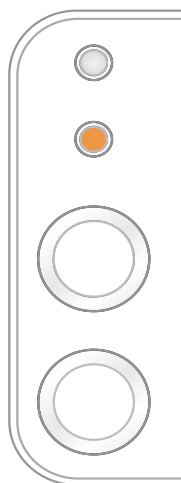

9.2.3. レーザー トナー カートリッジの交換



注: レーザー トナー カートリッジを交換するには、次のことに注意を払ってください。

- レーザー トナー カートリッジの表面にトナーが付着している場合があります。こぼれないように慎重に取り出してください。
- 取り出したレーザー トナー カートリッジは紙の上に置き、誤ってトナーがこぼれないようにしてください。
- 保護カバーを外したら、すぐにプリンター内に新しいレーザー トナー カートリッジをセットして、直接、太陽光または室内の光に曝すことによる感光性のドラムの損傷を防ぎます。
- レーザー トナー カートリッジをセットする際、感光性のドラムの表面を触らないようにして、傷をつけることを防ぎます。

次の手順にしたがって、レーザー トナー カートリッジを交換します。

1. 上部カバーを開き、ガイド スロットに沿って空のレーザー トナー カートリッジを取り出します。

P2200/P2500 Series

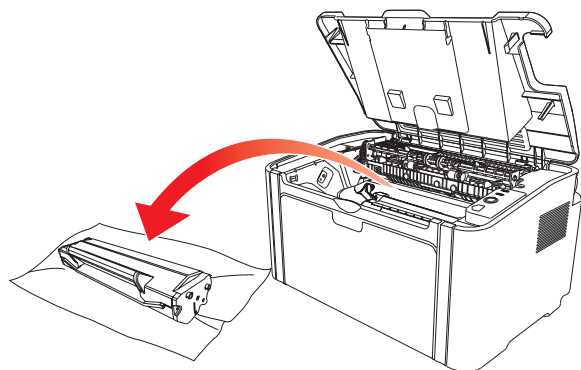

P2600 Series

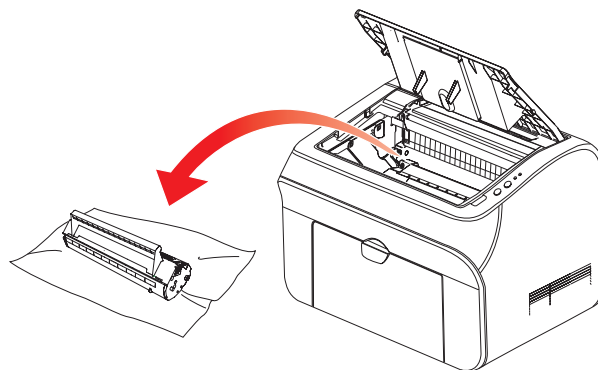

2. 新しいレーザー トナー カートリッジのパッケージを開き、カートリッジのハンドルを持ち、カートリッジ内のトナーが均一になるように、5、6 回程左右に軽く振ります。

P2200/P2500 Series

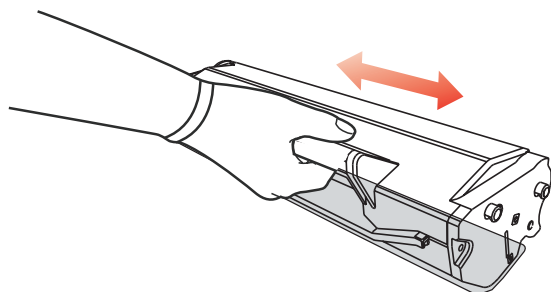

P2600 Series

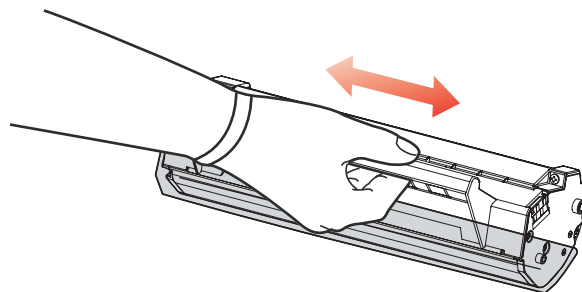

3. 保護カバーを取り去り、ガイド スロットに沿ってプリンターにレーザー トナー カートリッジをセットします。

P2200/P2500 Series

P2600 Series

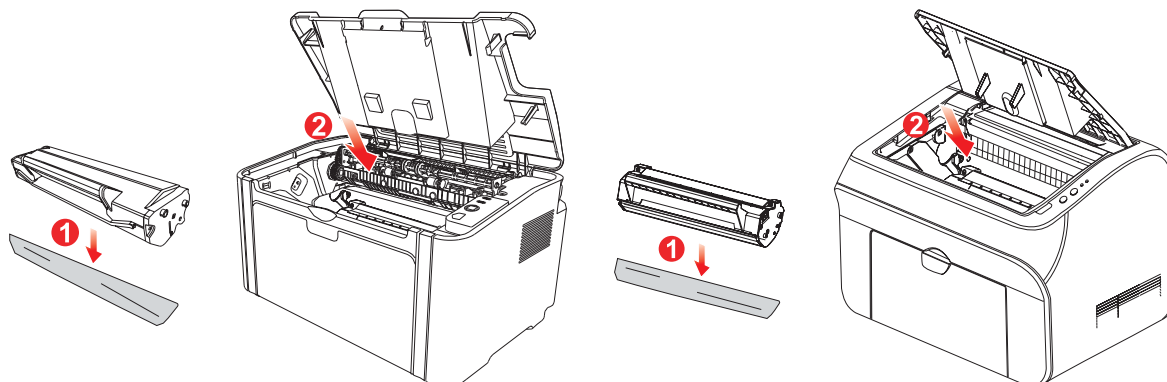

注： • プリンターにレーザー トナー カートリッジをセットする前に、シールがあるか確認し、ある場合は剥がしてからカートリッジをセットします。

P2200/P2500 Series

P2600 Series

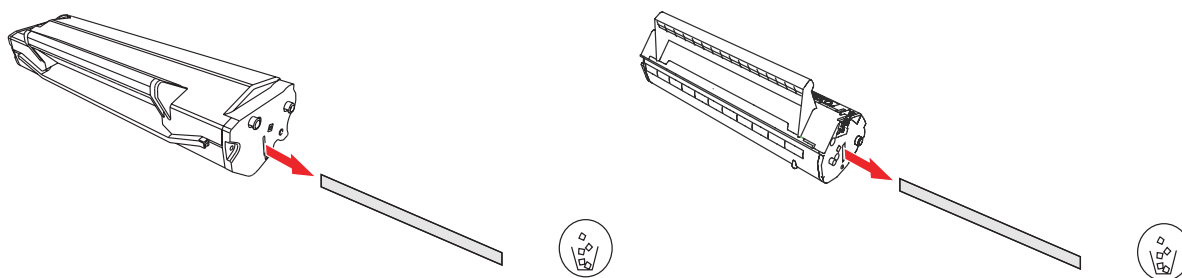

4. 上部カバーをしっかりと閉めます。

P2200/P2500 Series

P2600 Series

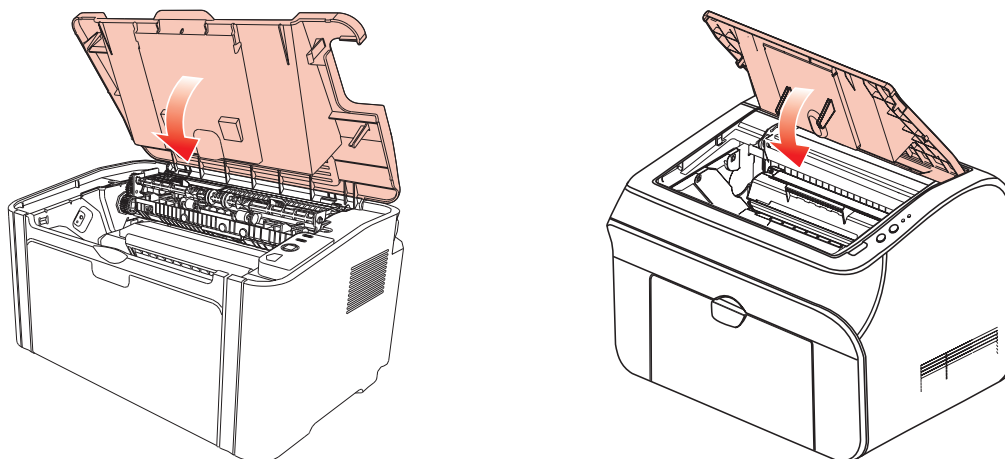

トラブル対処方法

10

章

10. トラブル対処方法	2
10.1. 紙詰まりの解除	2
10.1.1. 給紙ポートの紙詰まり	3
10.2. よくあるトラブルの対処法	6
10.2.1. よくあるトラブル	6
10.2.2. 画像に関するトラブル	7

10. トラブル対処方法

この項をお読みください。印刷処理中によく起こる問題の解決に役立ちます。問題が解決できないように思われる場合は、Pantum コール センターにお問い合わせください。

最初に、次の点を確認します。

- 電源コードが正しく接続され、プリンターがオンになっている。
- 保護用の部品はすべて取り去っている。
- レーザートナー カートリッジが正しくセットされている。
- 排出トレイがきちんと閉じられている。
- 用紙がトレイへと正しくセットされている。
- プリンターとコンピューター間でインターフェイス ケーブルが正しく接続されている。
- 正しいプリンター ドライバーが選択され、適切にインストールされている。
- コンピューターのポートが適切に設定され、適切なプリンター ポートに接続されている。

10.1. 紙詰まりの解除



- 注:**
- 次の手順にしたがって詰まった用紙を取り除き、上部カバーを閉め、トレイ内の用紙を整理します。自動的に印刷が再開されます。印刷が自動的に始まらない場合は、コントロール パネル上のボタンを押します。
 - それでも印刷が開始されない場合、プリンター内側に詰まった用紙がすべて取り除かれているどうかを確認します。
 - ご自身で詰まった用紙を取り除けない場合は、Pantum コールセンターにお問い合わせください。

10.1.1. 給紙ポートの紙詰まり

排出トレイが開いている場合は、まず閉じてください。

詰まった紙をまっすぐにゆっくりと引き出します。

P2200/P2500 Series

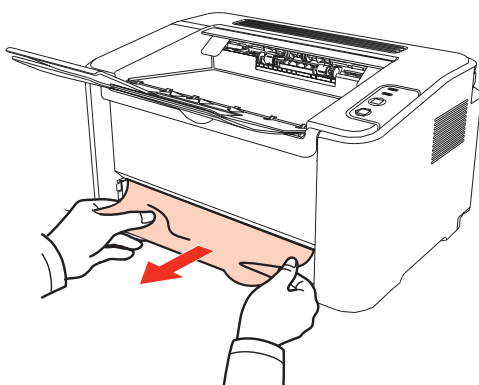

P2600 Series (自動給紙トレイおよび手動給紙トレイ)

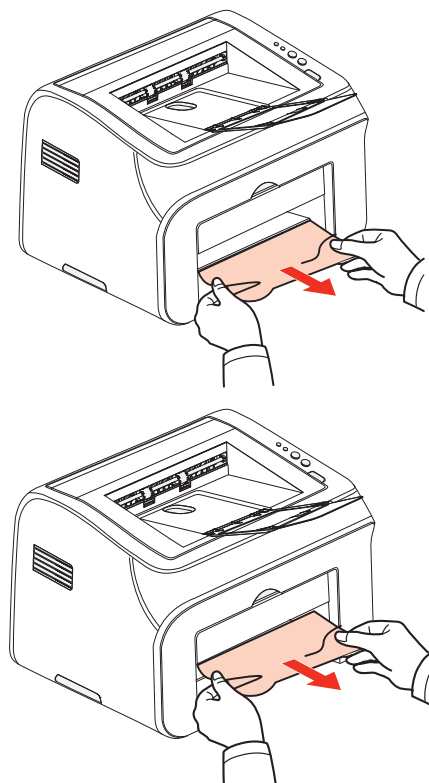

用紙を引っ張っても動かないか、給紙ポートに用紙がない場合は、プリンターの内部を確認してください。

10.1.2. プリンター内部での用紙詰まり

1. 上部カバーを開きます。

P2200/P2500 Series

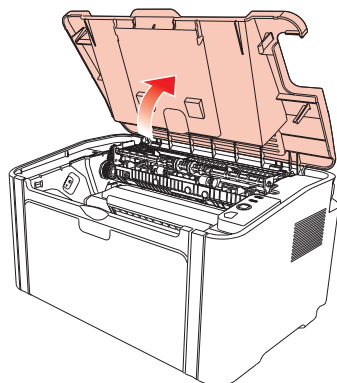

P2600 Series

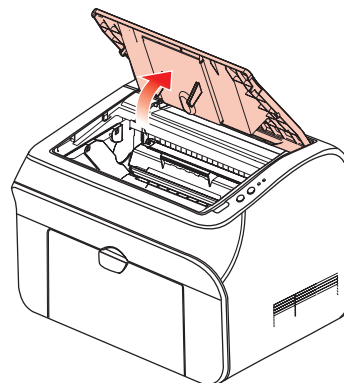

2. 上部のフューザー ガイドを開き、圧縮ばねの圧力を下げます。

P2200/P2500 Series

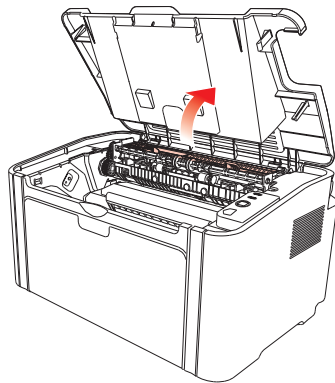

P2600 Series

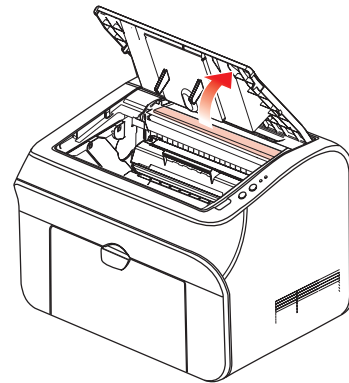

3. フューザー ユニットから、詰まった用紙を取り出します。

P2200/P2500 Series

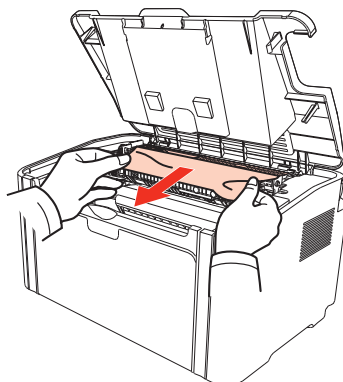

P2600 Series

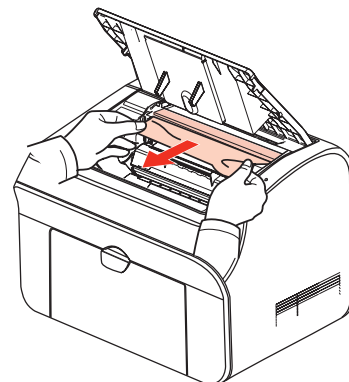

詰まった用紙が見つからない場合は、次の手順に進んでください。

4. ガイド スロットに沿ってレーザー トナー カートリッジを取り出します。

P2200/P2500 Series

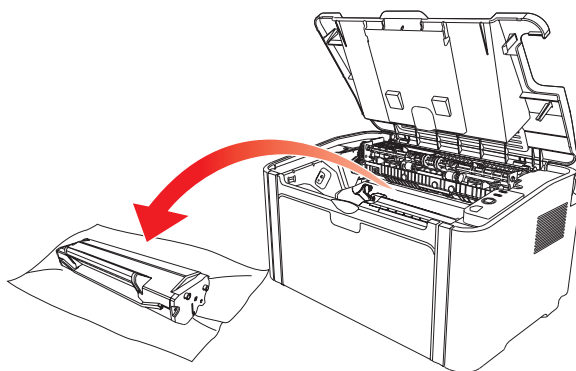

P2600 Series

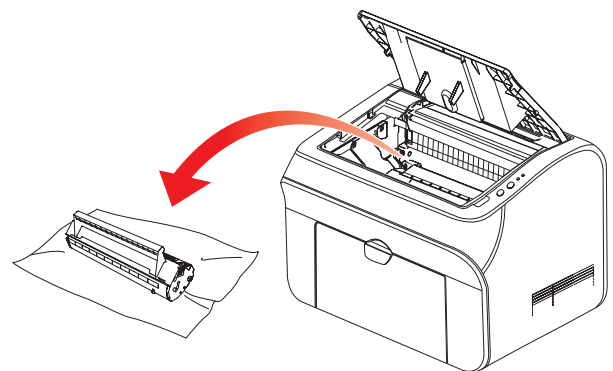

5. 用紙出力方向に沿って、詰まった用紙をゆっくりと取り出します。

P2200/P2500 Series

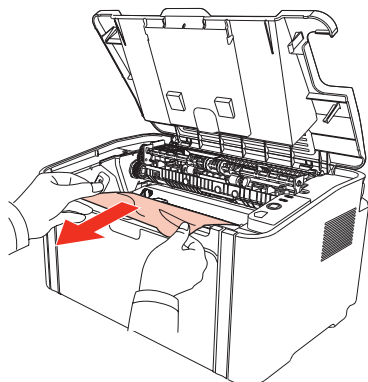

P2600 Series

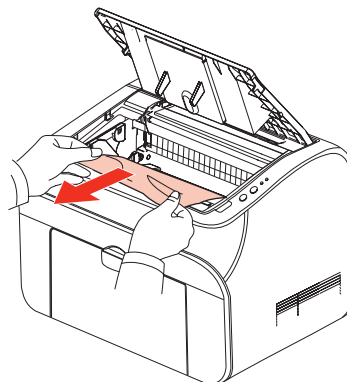

6. 詰まった用紙を取り除いたら、カートリッジが完全に挿入されたことを示すカチっという音が聞こえるまで、ガイド スロットに沿ってレーザー トナー カートリッジを挿入します。

P2200/P2500 Series

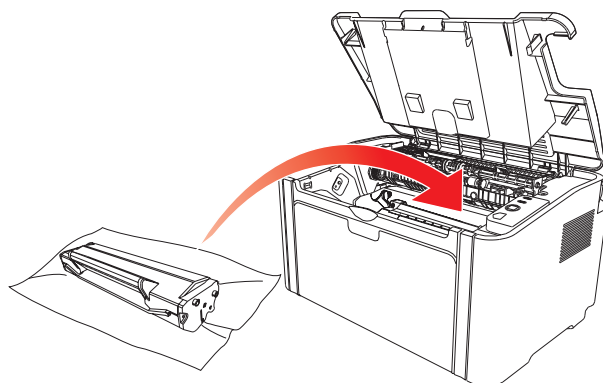

P2600 Series

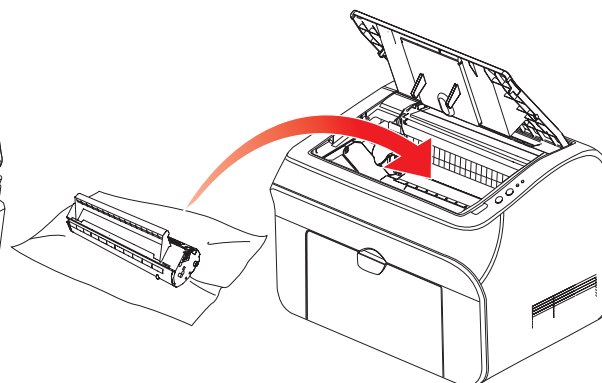

7. 用紙を揃えてトレイに入れ、インジケーターが印刷準備完了状態に戻るまで、次の印刷を実行しないでください。

P2200/P2500 Series

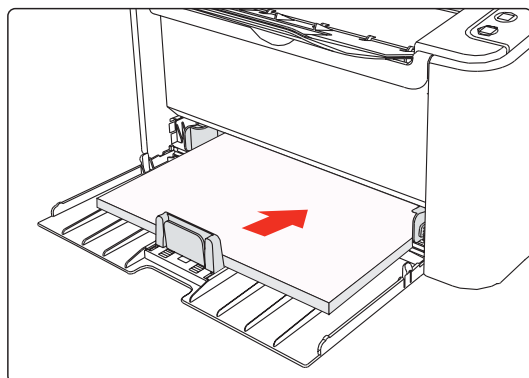

P2600 Series

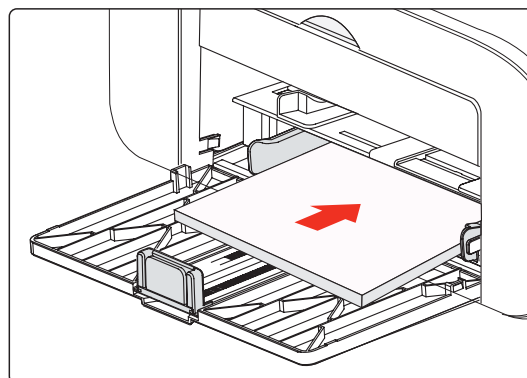

10.2. よくあるトラブルの対処法

10.2.1. よくあるトラブル

トラブル	原因	解決法
プリンターの問題		
プリンターが動かない	コンピューターとプリンターの間ケーブルが適切に接続されていない。 印刷ポートの指定が間違っている。 プリンターがオフラインになっていて、[プリンターをオフラインで使う]にチェックが入っている。 プリンターが、紙詰まりや用紙切れなどの内部エラーから回復していない。	プリンター ケーブルを抜き、再接続します。 プリンター設定をチェックして、印刷ジョブが正しいポートに送られているか確認します。 コンピューターに複数のポートがある場合は、プリンターが適切なポートに接続されているか確認します。 プリンターが通常のオンライン状態にあることを確認します。
カートリッジに問題があります		
カートリッジチップを認識できません	カートリッジ チップが汚れています。 接触ばね、銅ピラー、またはカートリッジ チップが汚れています。	カートリッジ チップの表面を清掃してください。 接触ばねまたは銅ピラーを清掃してください。
用紙の取り扱いでの問題		
用紙供給が失敗する	印刷メディアが正しくセットされていない。 印刷メディアが使用規格に合っていない。 給紙ローラーが汚れている。	印刷メディアを正しくセットします。印刷に特殊な印刷メディアを使用する場合は、手動給紙トレイを用いて印刷します。 仕様範囲内の印刷メディアを使用します。 給紙ローラーの汚れを取り除きます。
紙詰まりが起こる	トレイ内の紙の量が多すぎる。 印刷メディアが使用規格に合っていない。 用紙経路に異物が存在する。 給紙ローラーが汚れている。 内部の部品の不具合。	トレイから余分な用紙を取り出します。特殊な印刷メディアに印刷する場合は、手動給紙トレイを使用します。 必ず、仕様に合った用紙を使うようにしてください。特殊な印刷メディアに印刷する場合は、手動給紙トレイを使用します。 用紙経路の汚れを取り除きます。 給紙ローラーの汚れを取り除きます。
印刷時に複数の用紙が給紙される	印刷メディアが過度の静電気を帯びている。 印刷メディアが湿っていて、くっついている。 内部の部品の不具合。	印刷メディアをさばいて、静電気を取り除きます。標準的な印刷メディアの使用をお勧めします。 印刷メディアをさばくか、より質が良く乾いた印刷メディアを使用します。
プリンターの排紙部周辺から湯気が出る	トナーを定着するときに発生する時の熱によって、用紙に含まれている水分が蒸発する為。(特に、室温が低い場合・吸湿している用紙を使用した場合に発生しやすくなります)	異常ではありませんが、未開封の新しい用紙と交換することで、湯気の発生を防ぐことができます。また、用紙は湿らせないように保管してください。焦げ臭いにおいがした場合は、直ちにプリンターの電源をオフにし、電源ケーブルを抜いて、Pantum コール センターにお問い合わせください。そのまま使用すると、火災や感電の原因になります。





注: • 問題が解決しない場合は、Pantum コール センターにお問い合わせください。

10.2.2. 画像に関するトラブル

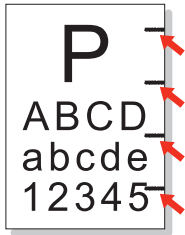
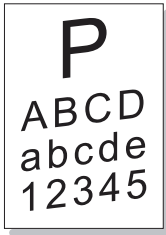
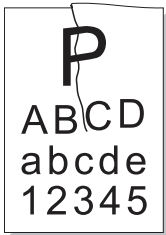
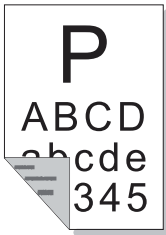
トラブル	原因	解決法
 <p>印刷物が白っぽい、あるいは、明るい</p>	<ul style="list-style-type: none"> ・トナー残量が少ない。 ・印刷メディアが使用規格に合っていない。メディアが湿っている、またはキメが粗すぎる。 ・印刷プログラムでの解像度の設定が低すぎる。 ・レーザートナーカートリッジが損傷している。 	<ul style="list-style-type: none"> ・仕様範囲内の印刷メディアを適切に使用します。 ・プログラムでの印刷解像度を設定しなおします。
 <p>トナーの染み</p>	<ul style="list-style-type: none"> ・レーザートナーカートリッジが汚れているか、トナー漏れしている。 ・レーザートナーカートリッジが損傷している。 ・印刷メディアが使用規格に合っていない。メディアが湿っているか、キメが粗すぎる。 ・用紙経路が汚れている。 	<ul style="list-style-type: none"> ・仕様範囲内の印刷メディアを使用します。 ・用紙経路の汚れを取ります。
 <p>白点</p>	<ul style="list-style-type: none"> ・印刷メディアが使用規格に合っていない。メディアが湿っているか、キメが粗すぎる。 ・用紙経路が汚れている。 ・レーザートナーカートリッジの内部部品が損傷している。 ・プリンター内のレーザーの反射ガラスが汚れている。 	<ul style="list-style-type: none"> ・仕様範囲内の印刷メディアを使用します。 ・用紙経路の汚れを取ります。 ・レーザーの反射ガラスの汚れを取ります。
 <p>トナーが抜け落ちる</p>	<ul style="list-style-type: none"> ・印刷メディアが使用規格に合っていない。メディアが湿っているか、キメが粗すぎる。 ・プリンターの内側が汚れている。 ・レーザートナーカートリッジが損傷している。 ・プリンターの内部部品が損傷している。 	<ul style="list-style-type: none"> ・仕様範囲内の印刷メディアを使用します。特殊な印刷メディアを使用する場合は、手動給紙トレイを用いて印刷します。 ・プリンターの内側の汚れを取ります。
 <p>黒い縦線が入る</p>	<ul style="list-style-type: none"> ・レーザートナーカートリッジが汚れている。 ・レーザートナーカートリッジの内部部品が損傷している。 ・プリンター内のレーザーの反射ガラスが汚れている。 ・用紙経路が汚れている。 	<ul style="list-style-type: none"> ・プリンターの背部からレーザーの反射ガラスの汚れを取ります。 ・プリンターの背部から用紙経路の汚れを取ります。

トラブル	原因	解決法
 <p>背景が黒い (背景がグレー)</p>	<ul style="list-style-type: none"> 印刷メディアが使用規格に合っていない。メディアが湿っているか、キメが粗すぎる。 レーザートナー カートリッジが汚れている。 レーザートナー カートリッジの内部部品が損傷している。 用紙経路が汚れている。 プリンターの内側の電圧が異常な状態である。 	<ul style="list-style-type: none"> 仕様範囲内の印刷メディアを使用します。 プリンター内側の用紙経路の汚れを取ります。
 <p>循環的な痕跡が表れる</p>	<ul style="list-style-type: none"> レーザートナー カートリッジが汚れている。 レーザートナー カートリッジの内部部品が損傷している。 フューザーの構成部品が損傷している。 	<ul style="list-style-type: none"> レーザートナー カートリッジの汚れを取るか交換します。 フューザーの構成部品を修理・交換するには、Pantum コール センターにお問い合わせください。
 <p>文字が傾いている</p>	<ul style="list-style-type: none"> 印刷メディアが正しくセットされていない。 プリンターの用紙経路が汚れている。 	<ul style="list-style-type: none"> 印刷メディアが正しくセットされているか確認します。 プリンター内側の用紙経路の汚れを取ります。
 <p>用紙にシワが寄る</p>	<ul style="list-style-type: none"> 印刷メディアが正しくセットされていない。 印刷メディアが使用規格に合っていない。 プリンター内部の用紙経路が汚れている。 プリンターのフューザー構成部品が損傷している。 	<ul style="list-style-type: none"> 印刷メディアが正しくセットされているか確認します。 仕様範囲内の印刷メディアを印刷に使用します。 プリンター内側の用紙経路の汚れを取ります。
 <p>印刷物の裏側が汚れる</p>	<ul style="list-style-type: none"> レーザートナー カートリッジが汚れている。 プリンター内側のローラーが汚れている。 プリンター内側の電圧が異常な状態である。 	<ul style="list-style-type: none"> レーザートナー カートリッジの汚れを取るか交換します。 プリンターの内部伝達部品の汚れを取ります。

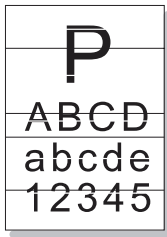
トラブル	原因	解決法
 <p>ページ全体が真っ黒になる</p>	<ul style="list-style-type: none"> ・レーザートナー カートリッジが正しくセットされていない。 ・レーザートナー カートリッジの内部部品が損傷している。 ・プリンター内側のトナー充填に異常がある。レーザートナー カートリッジが充填されていない。 	<ul style="list-style-type: none"> ・カートリッジを正しくセットしてください。
 <p>トナーが用紙に付着しない</p>	<ul style="list-style-type: none"> ・印刷メディアが使用規格に合っていない。メディアが湿っているか、キメが粗すぎる。 ・プリンターの内側が汚れている。 ・レーザートナー カートリッジが損傷している。 ・プリンターの内部部品が損傷している。 	<ul style="list-style-type: none"> ・仕様範囲内の印刷メディアを使用します。特殊な印刷メディアを使用する場合は、手動給紙トレイを用いて印刷します。 ・プリンター内側の汚れを取ります。
 <p>横線が入る</p>	<ul style="list-style-type: none"> ・レーザートナー カートリッジが正しくセットされていない。 ・レーザートナー カートリッジが破損している可能性がある。 ・プリンターの内部部品が損傷している。 	<ul style="list-style-type: none"> ・カートリッジを正しくセットしてください。

製品仕様

11

章

11. 製品仕様	2
11.1. P2200/P2500 Series の仕様	2
11.1.1. 仕様の概要	2
11.1.2. 印刷仕様	3
11.2. P2600 Series の仕様	4
11.2.1. 仕様の概要	4
11.2.2. 印刷仕様	5

11. 製品仕様

11.1. P2200/P2500 Series の仕様



注: ・仕様の値は、プリンターの機能およびモデルによりわずかに異なります。これらの値は初期データに基づきます。最新の仕様については、次のサイトを参照してください:

www.pantum.com

11.1.1. 仕様の概要

プロセッサ	600MHZ
メモリ	64MB/128MB/256MB
電源	220V モデル: AC 220-240V、50/60Hz、3.0A 100V モデル: AC 100-127V、50/60Hz、6.0A (注: 本プリンターに適する電源および電圧については、プリンター背面のネームプレートを参照してください。この仕様に厳密に従ってプリンターの電源を使用してください。)
通信インターフェイス	高速 USB 2.0 Wi-Fi 802.11b/g/n
動作環境	最高印刷品質 10-32 °C 動作湿度範囲 相対湿度 20~80%
製品サイズ (幅 x 奥行き x 高さ)	約 337mm x 220mm x 178mm
重量 (レーザー トナー カートリッジを除く)	約 4.0kg (取り付けられたレーザー トナー カートリッジを除く)
コントロール パネル	LED

11.1.2. 印刷仕様

印刷速度	A4	20/22 枚/分
	レター	21/23 枚/分
最初のページの印刷時間		7.8 秒
印刷に使用する言語		GDI
最大印刷サイズ		リーガル (216 x 355.6mm)
用紙入力容量	標準トレイ	150 枚 (80 g/m ²)
用紙出力容量	印刷側	100 枚 (80 g/m ²)
印刷メディア	用紙の種類	普通紙、薄紙、厚紙、OHP フィルム、カード用紙、ラベル用紙、封筒
	メディア サイズ	A4、A5、JIS B5、ISO B5、A6、レター、リーガル、エグゼクティブ、フォルリオ、オフィシオ、ステートメント、日本ハガキ、Monarch 封筒、DL 封筒、C5 封筒、C6 封筒、No.10 封筒、ZL、大 16K、大 32K、16K、32K、B6、封筒 洋形4号、往復はがき、封筒 洋形長3号、封筒 長形3号、封筒 洋形2号
	メディア重量	60 ~ 163g/m ²

11.2. P2600 Series の仕様



注: ・仕様の値は、プリンターの機能およびモデルによりわずかに異なります。これらの値は初期データに基づきます。最新の仕様については、次のサイトを参照してください:

www.pantum.com

11.2.1. 仕様の概要

プロセッサ	600MHZ
メモリ	64MB/128MB
電源	220V モデル: AC 220-240V、50/60Hz、3.0A 100V モデル: AC 100-127V、50/60Hz、6.0A (注: 本プリンターに適する電源および電圧については、プリンター背面のネームプレートを参照してください。この仕様に厳密に従ってプリンターの電源を使用してください。)
通信インターフェイス	高速 USB 2.0 Wi-Fi 802.11b/g/n 100Base-Tx イーサネット
動作環境	最高印刷品質 10-32 °C
	動作湿度範囲 相対湿度 20~80%
製品サイズ (幅 x 奥行き x 高さ)	380 x 261 x 236mm
重量 (レーザートナー カートリッジを除く)	約 5.3kg (取り付けられたレーザートナー カートリッジを除く)
コントロール パネル	LED

11.2.2. 印刷仕様

印刷速度	A4	24 枚/分
	レター	25 枚/分
最初のページの印刷時間		8.5 秒未満
印刷に使用する言語		GDI
最大印刷サイズ		リーガル (216 x 355.6mm)
用紙入力容量	標準トレイ	150 枚 (80 g/m ²)
	多目的トレイ	1 枚 (60~163 g/m ²)
用紙出力容量	印刷側	100 枚 (80 g/m ²)
印刷メディア	用紙の種類	普通紙、薄紙、厚紙、OHP フィルム、カード用紙、ラベル用紙、封筒
	メディア サイズ	A4、A5、JIS B5、ISO B5、A6、レター、リーガル、エグゼクティブ、フォリオ、オフィシオ、ステートメント、日本ハガキ、Monarch 封筒、DL 封筒、C5 封筒、C6 封筒、No.10 封筒、ZL、大 16K、大 32K、16K、32K、B6、封筒 洋形4号、往復はがき、封筒 洋形長3号、封筒 長形3号、封筒 洋形2号
	メディア重量	60 ~ 163g/m ²

PANTUM